

mitsubishi

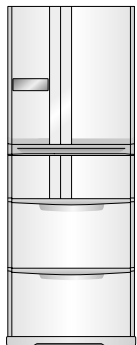

三菱冷凍冷蔵庫

MR-G40J
MR-G45J
MR-G50J

取扱説明書

上手に使って おいしい冷蔵庫

- この取扱説明書をよくお読みになり、正しくお使いください。
特に「安全のために必ずお守りください」は使用前に必ず読んで正しくお使いください。
- 保証書は「お買い上げ日・販売店名」などの記入を確かめて、販売店からお受け取りください。
- 取扱説明書と保証書は大切に保管してください。

製品登録のご案内

三菱電機では、ウェブサイトでのアンケートにお答えいただくと
お客さまに役立つ各種サービスをウェブサイトにて利用できる、「製品登録サービス」を実施しております。
詳しくはこちらをご覧ください。 <http://www.MitsubishiElectric.co.jp/mypage>

毎日の食卓をうれしくするための冷蔵庫です。

新鮮でおいしい冷蔵庫を、お届けしました。

野菜

Vegetable

ビタミン・ポリフェノール
うまさW増量↑
※光パワー野菜室

LEDの光を当てて野菜のビタミン・ポリフェノールをアップ。



冷凍

Freezing

約-40℃冷凍
うまさ瞬冷
新・切れちゃう冷凍

約-40℃の冷気でおいしく急冷して切れちゃう冷凍で保存。ブロックのお肉も包丁で切れるから調理もスピードアップ。

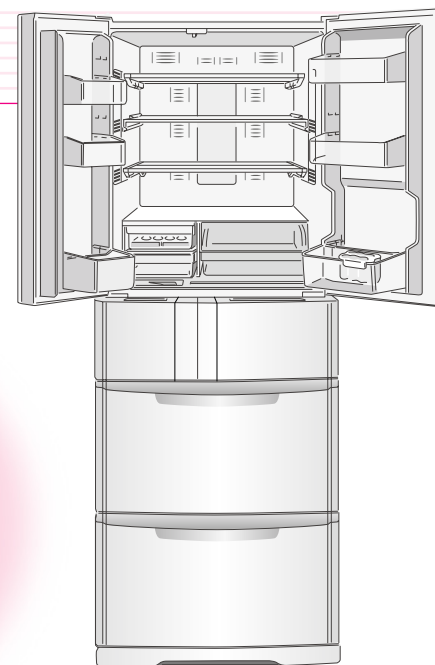

氷

Ice

うまさ透明
鉛グリーン光清氷

使いやすい氷室

かがまず氷を取り出せる親切設計。

カルキ、雑菌などを分解し、水溶性鉛を低減して水道水でもミネラルウォーターでも透明度の高いおいしい氷をつくれます。



はずせて清潔自動製氷

水の通り路の部品が全部はずせて、清潔まる洗い。

サイレント製氷

自動製氷機の音を低減

見えちゃっタンク

給水タンクの水量が見えちゃう。



オートクローザー(冷蔵室のみ)

ドアを軽く閉められるオートクローザーを搭載。

脱臭

うまさ新鮮

前から冷やそ

庫内を浮遊する悪臭や細菌を分解し、キレイな冷気で冷やします。

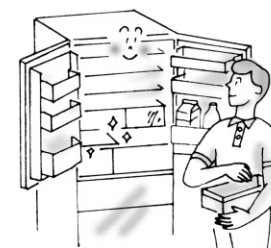

ノンフロン冷蔵庫

この冷蔵庫にはノンフロン冷媒とノンフロン発泡断熱材を使用しています。ノンフロン冷媒(イソブタン)とノンフロン発泡断熱材(シクロペンタン)は、オゾン層を破壊せず、地球温暖化に対する影響が極めて小さい、地球環境にやさしい物質です。

C O N T E N T S

お使いになる前に

据えつけから運転開始まで…………… 4

操作パネルの使いかた

操作パネルの見かたとはたらき…………… 6

各室の温度調節…………… 8

操作パネルでこんなこともできます…………… 10

各室の使いかた

冷蔵室…………… 12

野菜室…………… 14

冷凍室…………… 15

切替室…………… 15

切替室の温度の目安・切れちゃう冷凍…………… 16

氷室 アイスルーム・自動製氷機…………… 18

お手入れ

自動製氷機のお手入れ…………… 20

付属品のはずしかたとお手入れ…………… 22

困ったとき

こんなときは 停電・長期間使わないとき・運搬など…………… 24

仕様…………… 25

故障かな? と思ったら…………… 26

保証とアフターサービス 28

安全のために必ずお守りください 30

■この冷蔵庫は一般家庭での食品の冷凍・冷蔵保存の目的で作られた製品です。業務用には業務用冷蔵庫をお使いください。
■写真・イラストはMR-G40Jです。MR-G45J、MR-G50Jは容量、寸法はちがいますが、使いかたは同じです。
■再資源化のため、おもなプラスチック部品には材料名を表示しています。

据えつけから運転開始まで

据えつけ場所は

日陰で、熱気の当たらない風通しのよいところ
冷却力の低下を防ぎ電気代を節約

湿気が少ないところ
さびの発生を防止

丈夫で水平なところ
振動や騒音を防止
半ドア、ドア下がりの防止
●冷蔵庫の脚が沈みやすい床材（じゅうたん・畳・塩化ビニール製など）は、下に丈夫な板を敷いてください。
（熱による変形・変色の防止）

他の機器から離れたところ
テレビなどへの雑音や映像の乱れを防止

地震にそなえて

背面上部の手かけ（2カ所）に丈夫なベルトを通して、壁や柱など丈夫なところに固定する
冷蔵庫用転倒防止ベルト（別売）は、お買上げの販売店にご相談ください。
形名MRPR-02BL

警告

冷蔵庫が倒れてケガの原因になります。

丈夫なベルト

天井とのすきま
5cm以上

ドアアラーム

ドアが1分以上開いていると、音でお知らせ。
（冷蔵室・氷室・冷凍室）ムダな冷気モレをなくし節電に協力。

上手に使って節電しましょう

食品はすき間をとって入れる。

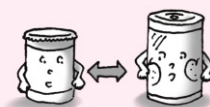

ドアの開閉は少なく、短く。



わずかな扉のすき間でも、霜がついたり冷えなくなります

食品・ビニール袋・電源コードなど扉を閉める時にはさまないように。

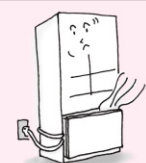

収納のポイント

ふいて



包んで



冷まして



専用コンセント
交流100V
定格15A以上

アースをする

左右とのすきま
0.5cm以上

調整脚

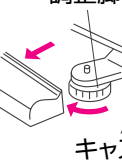

キャスター

矢印の方向に回し、調整脚を下げ床につける。振動・騒音を防止し、扉を水平に維持します。

周囲に放熱スペースをあけて

左右0.5cm以上、天井5cm以上あける
天井や側面から熱を逃がすため

本体外側は熱くなります。
使い始めや夏場は約50～60℃以上になることがあります。

警告

冷蔵庫の通気口や、周囲のすき間をふさがない。冷媒がもれたときに滞留し、発火・爆発の恐れがあります。

感電事故防止のためアースすることをおすすめします

特に、土間・洗い場・地下室など湿気が多い場所に据えつける場合は必ずアースをしてください。

アース端子がある場合

アース線をアース接続ねじ（⊕記号）に接続し、アース端子を取りつける。なお、アース線（市販の銅線直径1.6mm）をお買上げの販売店などでお買い求めください。

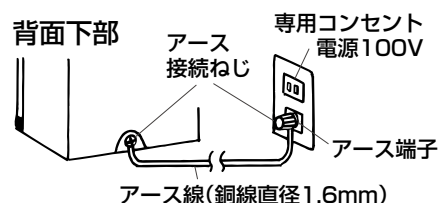

アース端子がない場合

お買上げの販売店に依頼し、アース工事をする（D種接地工事・有料）。

接続してはいけないところ

- 水道管・ガス管（感電・爆発の危険）
- 電話線のアースや避雷針（落雷のとき危険）

特に水気が多い場所に設置する場合

アースの他に漏電しゃ断器の設置が義務づけられています。お買上げの販売店にご相談ください。

警告

アースが不完全な場合は、感電の原因になります。

脚を調節し水平に固定

調整脚を床につくように回し、前キャスターを浮かせ固定する
振動・騒音の防止、移動の防止、半ドア防止

注意

不完全な場合は、冷蔵庫が移動してケガの原因になります。

- 左右水平にし、前側をやや上げ気味にすると、閉まりやすくなり半ドアを防げます。

ドアの傾きや段差の調整について

据えつけ場所が水平でなかったり、数日後食品の重みで脚が沈んだりすると、ドアが下がって見えます。調整脚を図示の方向に回し再調整してください。

例えば部屋の角などへの据えつけで、後部の脚の一方が床に沈み傾くことがあります。後部にキャスター台（有償）や丈夫な板を敷いて調整をしてください。（通常の場合、板の厚さは2～3mmが目安です。）キャスター台のお求めは、お買上げの販売店にお問い合わせください。

右ドアの下がり

左ドアの下がり



電源を入れてもすぐには冷えません。

操作パネルの現在温度表示は「H」を表示します。（20℃以下で数値表示）
据えつけ後、すぐに電源を入れても機械を傷めることはありません。冷えるまでに時間がかかるので、なるべく早く電源を入れてください。

- 数値表示に変わるまでに約2～3時間かかります。特に野菜室は、輻射冷却のため半日以上かかる場合があります。
- 冷えていない食品やアイスクリームは冷蔵庫が十分冷えてから入れ、ドアの開閉は少なく、短くしましょう。

はじめは「通常製氷」に設定されています。

- 「透明製氷」でご使用の場合は変更してください。

9ページ

とくに夏場の暑いときには、最初の氷ができるまでに約24時間、数値表示に変わるまでに半日以上かかることがあります。

ノンフロン冷蔵庫について

冷媒回路（配管）を傷つけない・ネジなどを打たない

ノンフロン冷媒は可燃性ですが、冷媒回路に密閉されており、通常はもれ出すことはありません。

警告

- 万が一冷媒回路を傷つけてしまったら
- 1. 火気や電気製品の使用をさける
- 2. 窓を開けて十分に換気を行う

その後、お買上げの販売店へご連絡ください。

操作パネルの見かたとはたらき

この操作パネルは「今現在の温度は何度か」「温度調節は何に設定されているか」などを冷蔵室・氷室・切替室・野菜室・冷凍室の各室ごとに表示します。

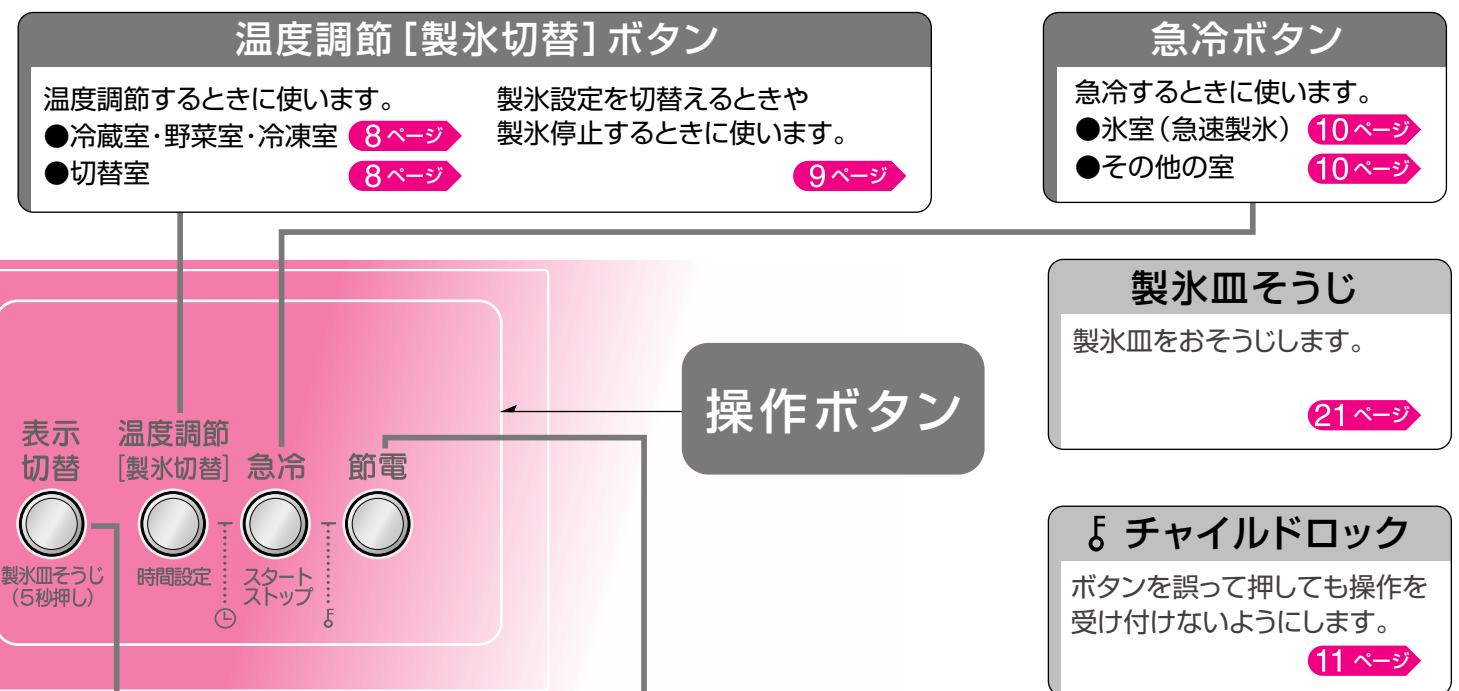
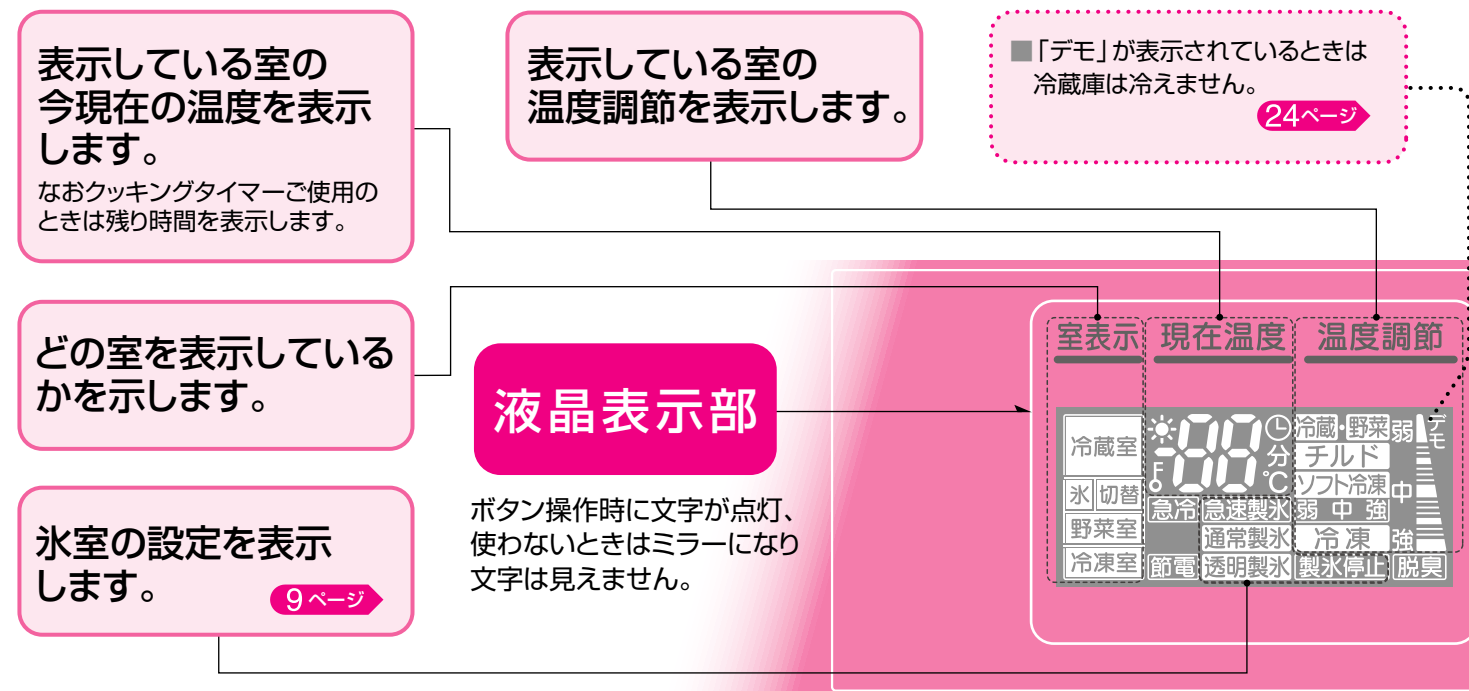

- ☀️ W増量 LED 点灯中に表示します。 **14ページ**
- 🔥 急冷 急冷運転中に表示します。 **10ページ**
- 🔋 節電 節電運転中に表示します。 **11ページ**
- 👃 脱臭 常時表示しています。(自動で運転しています)

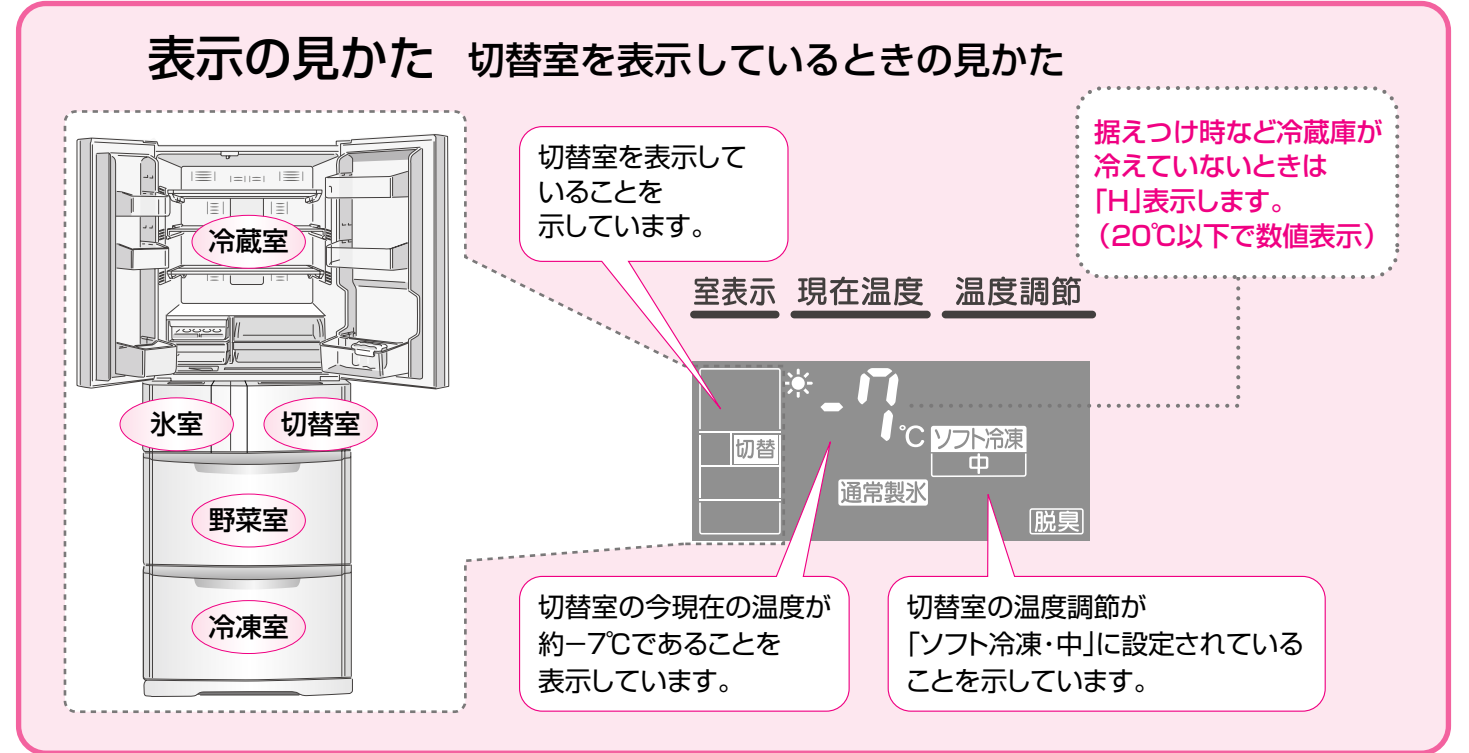

- 表示切替ボタン**
液晶に表示する室を切替えるときに使います。
- 節電ボタン**
節電運転するときに使います。 **11ページ**

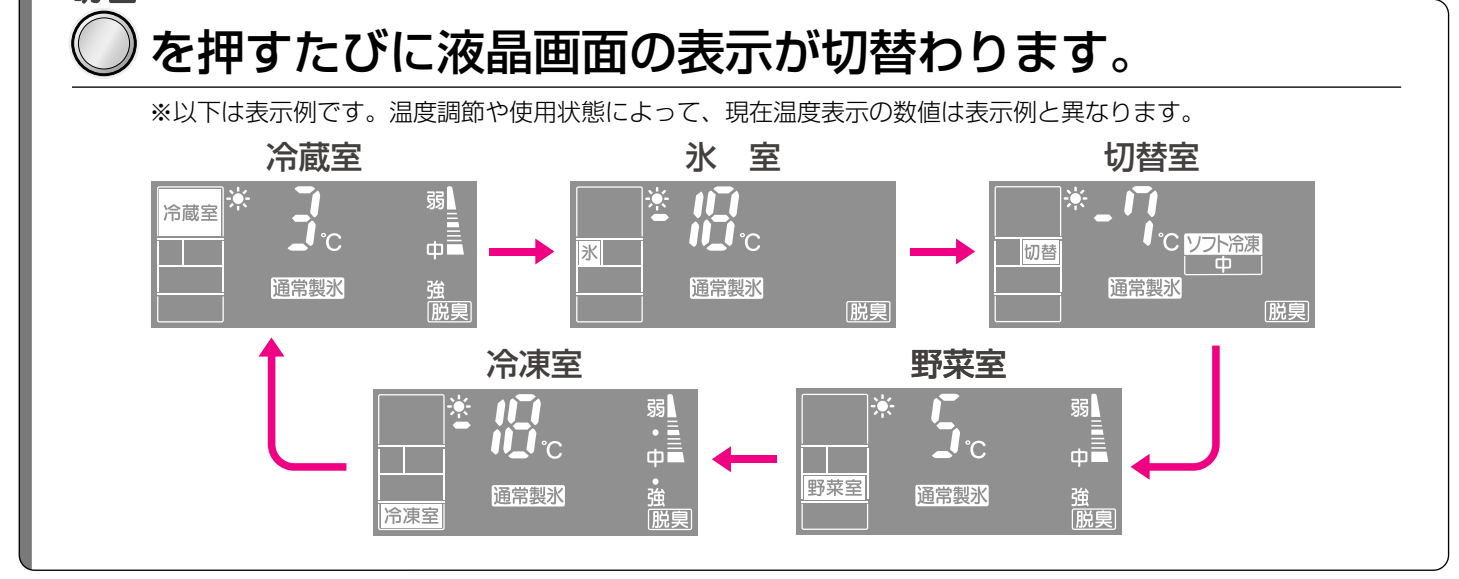

お願い
●表示切替 ●を長押ししない。
●製氷皿のすすぎ洗いをを行います。製氷皿のすすぎ洗いをやりたいとき以外は長押ししないでください。

- お知らせ**
においの強い(においを移しやすい)食品は、**しっかり包装して保存してください。**脱臭装置でにおいを完全に取ることはできません。
- においを移しやすい食品**
らっきょう・干物・納豆・味噌・牛肉・たくあん・イワシ・キムチ・ギョウザなど
- においが移りやすい食品**
プリン・アイスクリーム・ポテトサラダ・豆腐・ごはん・食パン・牛乳・ケーキ・氷など

ミラー操作パネルについて

- いずれかのボタンを押すと文字が点灯します。
- 消灯時にボタンを押しても文字が点灯するだけです。次のボタン操作から表示が動きます。
- 約30秒間操作しないと自動的に文字が消灯します。

操作パネルの見かたとはたらき

各室の温度調節

■据えつけ時(購入時)は、冷蔵室、野菜室、冷凍室は「中」、切替室は「ソフト冷凍 中」、氷室は「通常製氷」に設定されています。
 ■お好みに応じて、温度調節ができます。

冷蔵室・野菜室・冷凍室の温度調節をしたいとき

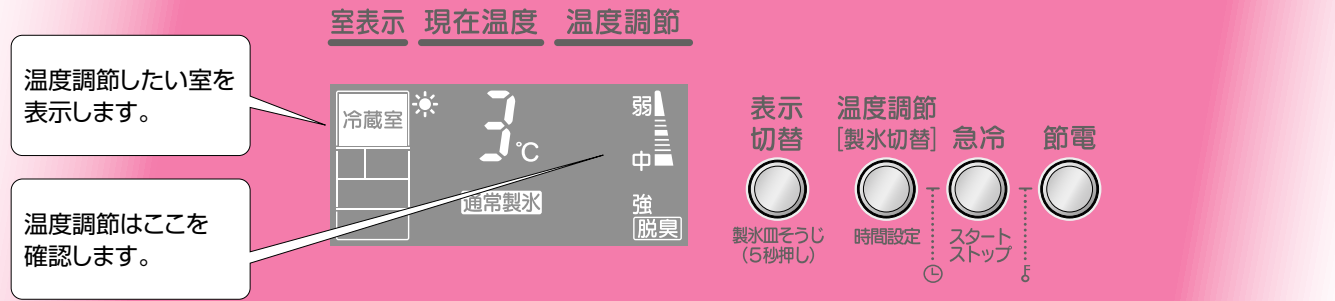

温度調節したい室を表示します。

温度調節はここを確認します。

※上記は表示例です。設定や使用状態によって、表示例と異なります。

- 1 **表示切替**
 を押し、調節したい室を表示する
 押すたびに表示が変わります。

- 2 **温度調節 [製氷切替]**
 を押し、温度調節をする
 押すたびに表示が変わります。
※右記は目安です。食品の収納状態やドア開閉など使用状態によって、温度は右記と異なる場合があります。
 ※冷凍室を低温冷凍設定に切替えたいとき [25ページ](#)

室表示	冷蔵室	野菜室	冷凍室
冷えすぎのときは弱に	中より 2~3°C高め	中より 2~3°C高め	中より 2~3°C高め
ふだんは中に	約0~6°C	約3~9°C	約-16~-22°C
もっと冷やしたいときは強に	中より 2~3°C低め	中より 1~2°C低め	中より 2~3°C低め
夏など食品の鮮度が気になるときは「チルド」に	約-3~3°C	チルドにすることはできません	

切替室の温度調節を切替えたいとき

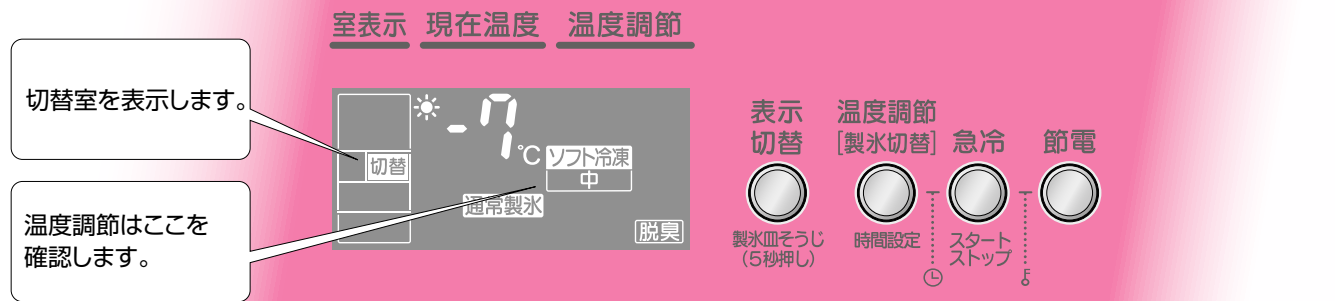

切替室を表示します。

温度調節はここを確認します。

※上記は表示例です。設定や使用状態によって、表示例と異なります。

- 1 **表示切替**
 を押し、切替室を表示する

- 2 **温度調節 [製氷切替]**
 をくり返し押し、お好みの温度調節を点滅させる
 押すたびに温度調節の点滅表示が変わります。
 しばらくすると、点滅が点灯に変わり設定されます。ピピッと鳴ります。



氷室の製氷設定を切替えたいとき



氷室を表示します。

製氷設定はここを確認します。

※上記は表示例です。設定や使用状態によって、表示例と異なります。

- 1 **表示切替**
 を押し、氷室を表示する

- 2 **温度調節 [製氷切替]**
 をくり返し押し、お好みの製氷設定を点滅させる
 押すたびに製氷設定の点滅表示が変わります。
 しばらくすると、点滅が点灯に変わり設定されます。ピピッと鳴ります。

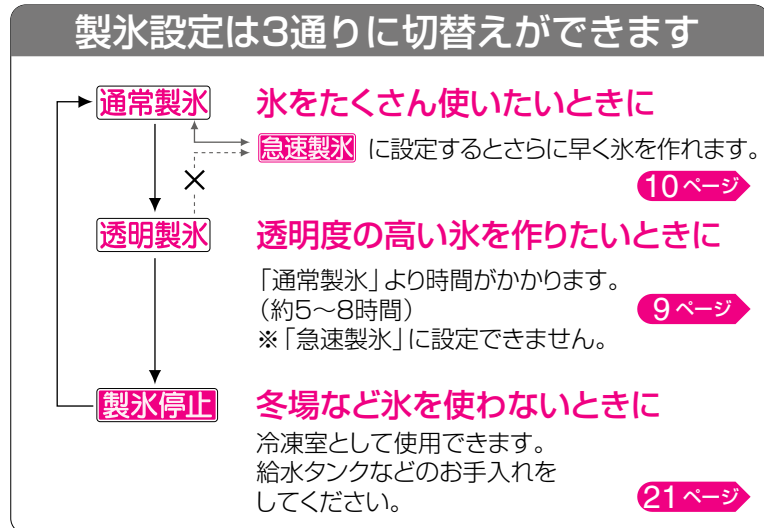

氷室を冷蔵として使いたいとき

冬場など氷を作らないときなどに切替えてお使いください。

- 1 **表示切替**
 を押し、氷室を表示する
- 2 **温度調節 [製氷切替]**
 を3秒押し(ピピッと鳴るまで)、冷蔵を点滅させる
 しばらくすると冷蔵が点灯に変わります。
- 3 **表示切替**
 を押し、氷室を表示する
- 4 **温度調節 [製氷切替]**
 約1分後、給水タンクと氷室のお手入れをする
 お手入れをしないとカビの原因になります。 [21ページ](#)「冷蔵で使うとき」

再び製氷したいとき

通常製氷 または 透明製氷 に切替えてください。
 ●上記「氷室の製氷設定を切替えたいとき」をご覧ください。

お知らせ

- 現在温度表示はJIS(日本工業規格)で定められた庫内の測定場所に置いた食品の温度を推定して表示しています。(庫内の空気温度とは異なります)よってドア開閉や温度調節を変更しても、すぐに現在温度表示は変わりません。
- 霜取りの前後などは庫内温度が一時的に低くなったり、高くなったりすることがありますが、異常ではありません。
- 温度の目安は周囲温度30°C、食品を入れずドアを閉め、温度が安定したときに、庫内のほぼ中央下寄り測定した温度の目安です。
- 切替室や氷室の温度調節を変更した場合は、温度が安定するまで (表示部) が動くことがあります。

操作パネルでこんなこともできます

急冷・瞬冷 ホームフリージングやまとめ買いなど、早く冷やしたいときに使います。

室表示 現在温度 温度調節

温度調節したい室を表示します。

急冷運転中は **急冷** が点灯します。

食品を入れたまま急冷・瞬冷してもOK! 急冷・瞬冷後に設定温度になります。

表示切替 [製氷切替] 急冷 節電

製氷皿そうじ (5秒押し) 時間設定 スタートストップ

※上記は表示例です。設定や使用状態によって、表示例と異なります。

- 表示切替 を押し、急冷したい室を表示する……………
押すたびに表示が変わります。
 - 急冷 を押し **急冷** が点灯します。
- 冷蔵室のとき 切替室のとき 野菜室のとき 冷凍室のとき
- 約2時間で自動的に終了**
- 急冷** が消灯します。

途中で中止したいときは、もう一度 を押し

急速製氷 氷を早く作りたとき 「透明製氷」に設定されているときは、「急速製氷」は設定できません。

- 表示切替 を押し、氷室を表示……………
氷室を表示
 - 温度調節 [製氷切替] をくり返し押し、**通常製氷** を点滅させる
しばらくすると、点滅が点灯に変わります。
 - 急冷 を押し **急速製氷** が点灯します。
- 自動的に終了**
- 約9時間経過後または、貯氷箱に氷がいっぱいあるとき (60~100個程度) や給水タンクに水がないときに自動的に終了します。
急速製氷 が消灯し、**通常製氷** が点灯します。

お知らせ

- ソフト冷凍で急冷 (瞬冷) した場合は、庫内の温度が一時的に低くなるため、すでに保存されていた食品が硬く凍り、包丁で切れなくなる場合があります。5~10分程度、室温に放置しておくように切れるようになります。
- 急冷終了後は庫内の温度が低くなっているため、現在温度表示の数値が8、16ページの温度の目安より低くなる場合があります。
- 急冷中は、高速運転するため音が大きくなります。
- 周囲温度・使用状態によって製氷時間は異なります。
- 据えつけ直後は急冷しても、氷ができるまでに24時間以上かかることがあります。

クッキングタイマー 調理時間をお知らせするタイマーとして使えます。

室表示 現在温度 温度調節

タイマー作動中は が点滅します。

現在温度が時間表示に変わります。

表示切替 [製氷切替] 急冷 節電

製氷皿そうじ (5秒押し) 時間設定 スタートストップ

※上記は表示例です。設定や使用状態によって、表示例と異なります。

まずタイマーモードにします

- 温度調節 [製氷切替] 急冷 と を同時に約1秒押し
(ピピッと鳴るまで)
はじめは が点滅します。
- 点滅**

各室の温度調節などをしたいとき (**8ページ**) はタイマーモードを解除してから操作してください。

解除 上記の操作と同じです

タイマーモードは解除されません。

時間を設定し、スタートします

- 温度調節 [製氷切替] を押し、時間を設定する
時間設定
1分以上99分まで1分刻みで設定できます。長押しで、10分毎に増えます。
- 急冷 を押し、スタートさせる
スタート
終了はアラームでお知らせ
アラームはどのスイッチを押しても止まりません。(押さないと1分後に停止)

途中で中止したいとき、もう一度 を押し「0分」に戻ります。(点滅はしません) **急冷** **スタート**

チャイルドロック

お子さまのいたずらなど、操作パネルのボタンを誤って押しても操作を受け付けないようにします。

- 急冷 と 節電 を同時に約3秒押し (ピピッと鳴るまで)
液晶表示部に が点灯します。

解除 上記の操作と同じです

節電運転したいとき

夜間やお出かけ時の扉開閉がないときに、ひかえめ運転と通常運転を自動的に切替えて節電運転します。

- 節電 を押し
液晶表示部に が点灯します。

解除 上記の操作と同じです

リセット(再設定)したいとき

温度調節、急冷、節電の設定を据えつけ時の状態に戻します。またタイマーモードを解除します。

- 急冷 を約3秒押し (ピピッと鳴るまで)
氷室の製氷設定・切替室の温度調節は変わりません。

お知らせ

- クッキングタイマーと急冷を併用する場合は、急冷をスタートさせた後にクッキングタイマーを設定してください。
- クッキングタイマーご使用中は、タイマー以外の設定はできません。
- クッキングタイマー作動中は操作パネルの照明は点灯したままになります。

冷蔵室

冷蔵室

冷蔵室

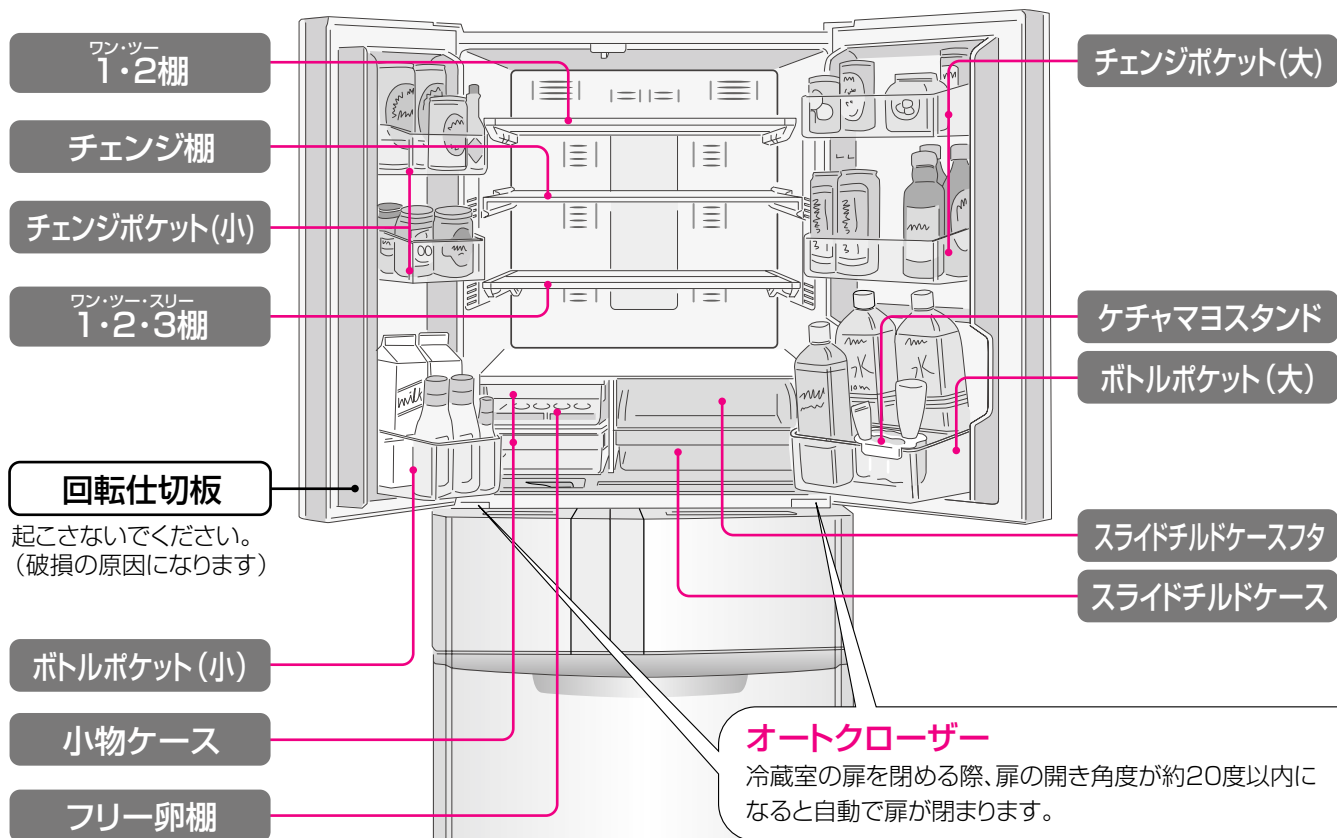

チェンジ棚

保存する食品の高さに合わせて、棚は表、裏どちらの向きでも使えます。

棚の向き 表

棚の向き 裏

棚の取りはずしかた [22ページ](#)

ワン・ツー・スリー 1・2・3棚、ワン・ツー 1・2棚

ワン 1 広い棚として

ツー 2 半分にして背の高いもの

スリー 3 押し込んで上に回転して大きなもの (1・2棚は3の状態にはなりません)

小物ケース

卵や小物の収納など、工夫ひとつでいろいろな使いかたができます。

上のケースを取りはずして

自動でチルドに設定されます。
●凍りやすい食品は入れないでください。

チェンジポケット

左右のポケットの位置が2段階に調節できます。

ポケットの取りはずしかた [23ページ](#)

スライドチルドケース・フタ

手前に引くとフタが開きます。

自動でチルドに設定されます。操作パネルでの温度調節はできません。
●肉・魚・加工品(カマボコ、ハムなど)・ヨーグルトなどを保存するときにお使いください。

ケチャマヨスタンド

ボトルポケットの前後の内側にセットできます。テーブルにも立てられます。

チューブなど

マヨネーズ、ケチャップなど

手前にセットした場合 後ろにセットした場合

お知らせ

- オートクローザーは、扉が止まっている状態(半ドア)から自動的に閉める機能ではありません。扉を閉める力が弱すぎると途中で止まる場合があります。
- 食品の収納量によって、扉の閉まるスピードが異なる場合がありますが、異常ではありません。

お願い

食品を棚やポケットより飛び出して入れない
ボトルポケット前列には底まで入りきらない
ビン類を入れない

- 半ドアになったり、ビン類が破損する原因になります。

ケチャマヨスタンドは大きなチューブ側を奥にセットする

- 手前にセットすると大きなチューブが落下することがあります。

次のようなときは、スライドチルドケースの食品が凍結することがあります。
冷蔵室の温度調節を「中」か「弱」にしてください。

- 冷蔵室の温度調節が「強」「チルド」のとき
- 冬など周囲温度が5℃以下になったとき

スライドチルドケースの手前に食品を置いたままドアを閉めない

ケースは確実に収納(完全にフタが閉まった状態)にする

ポケットの外側に市販のケースなどをつけない

- 半ドアになり冷え具合が悪くなったり、食品が落下し、ケガをしたり、ケースやフタが破損する原因になります。

野菜室・冷凍室・切替室

野菜室



スライドケース

※イラストはMR-G40Jです。
G45J、G50Jは、形状は異なりますが、
使いかたは同じです。

野菜ケース

2Lペットボトルが入ります。

野菜スタンド

アスパラやキュウリなどを
立てて保存。

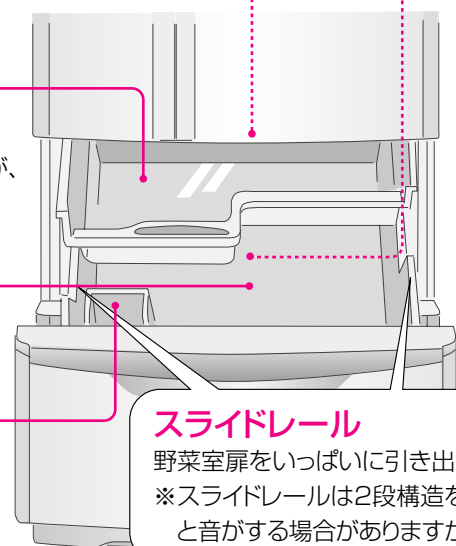

W増量 LED

野菜に光を当てて
ビタミン、ポリフェノールをアップ
野菜は収穫後も生きています。光をあびて、自ら栄養素を増量、
鮮度も守ります。

※オレンジ色LED 6ヶ所
常時点灯しています。

※紫色 LED 2ヶ所
1日当たり160分間の点灯を目安
に制御しています。
扉を開けた際に消灯している場合
がありますが、異常ではありません。

スライドレール

野菜室扉をいっぱい引き出すと中の食品が取り出しやすくなります。
※スライドレールは2段階構造をしています。2段階で動作する際「ゴトツ」と音がする場合がありますが、異常ではありません。 [27ページ](#)

お知らせ

- 光を照射することにより、保存・収納できない野菜・果物・飲料・調味料等は特ではありません。使いかたは従来と同じです。
- 完全に光を遮断する包装を除いて、弱い光でも野菜は栄養素を増やせます。無理に包装を外す必要はありません。
- 野菜や果物は、ラップをすると新鮮さがさらに長持ちします。
- 野菜の栄養素は増加し続けるものではありません。購入時の鮮度によっても保存性は異なります。できるだけ新鮮なうちに使うようにしてください。
- 野菜室が高湿のため、多量の葉野菜を入れたとき、各ケースの底面にくもりや露が付くことがあります。ケースの底に露がたまると、汚れの原因になりますので、乾いた布で拭いてください。



お願い

スライドケースの下に背の高いものは入れない

- 食品やスライドケースを破損することがあります。
- スライドケースをはずして使うと、野菜室が乾燥します。

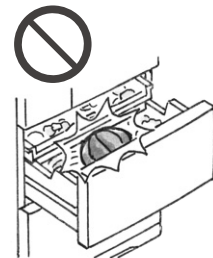

W増量 LEDは分解したり、水をかけたりしない。

- 水が入ると、故障の原因になります。
- W増量 LEDは長寿命の発光ダイオード(LED)を使用しているため、通常は交換不要です。

操作パネルで操作します

- ①《表示切替》ボタンを押し、「野菜室」を表示する。
- ②《温度調節》ボタンと《節電》ボタンを同時に約3秒押す。(ピピッと音が出るまで)液晶内の※マークが消灯します。
※再度、点灯させたいときは上記と同じ操作をしてください。
※ただし、紫色の光は操作パネルでは操作できません。

W増量 LEDを消灯したいとき

冷凍室

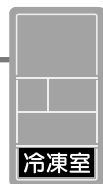

フリージングケース(上)

フリージングケース(下)

食品収納目安線

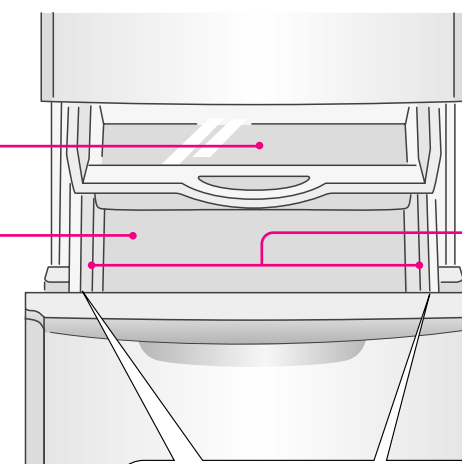

お願い

フリージングケース(下)の食品収納目安線より上に食品を入れない

- 食品がフリージングケース(上)にあたり、扉が閉まらなくなったり、食品やフリージングケースを破損したりすることがあります。

スライドレール

冷凍室扉をいっぱい引き出すと中の食品が取り出しやすくなります。
※スライドレールは2段階構造をしています。2段階で動作する際「ゴトツ」と音がする場合がありますが、異常ではありません。 [27ページ](#)

切替室



アルミトレイ

冷やされたアルミによって食品をすばやく冷却

切替ケース

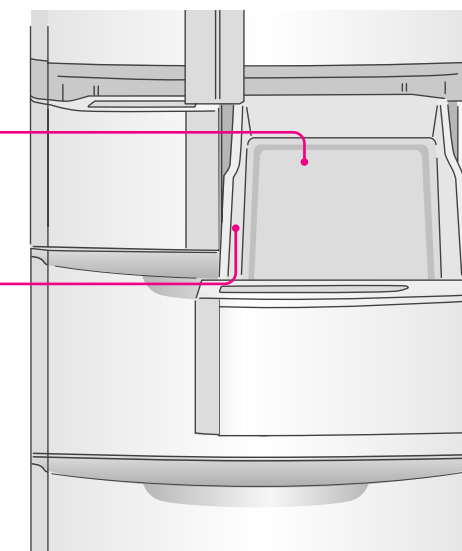

食生活に合わせて切替えてお使いください。 [8.16ページ](#)
6通りに切替えられます。



お願い

冷凍、ソフト冷凍に切替えた場合、凍っている食品は約30分以上たってから入れるか急冷する [10ページ](#)

- 30分以上たっても現在温度表示が冷凍・ソフト冷凍の温度になっていない場合がありますが、食品への影響はありません。
- 上部に冷気が流れるようにすきまをあけて食品を入れてください。

お知らせ

- 温度の目安は周囲温度30℃、食品を入れずドアを開け、温度が安定したときに、庫内のほぼ中央下寄りでの測定した温度の目安です。食品の収納状態やドアの開閉など、使用状況によって、温度は上記と異なる場合があります。

切替室の温度の目安・切れちゃう冷凍

食生活に合わせて、切替えてお使いください。

8ページ

冷蔵・野菜 約3℃

- 野菜、果物を保存するとき
 - 飲み物を冷やしたいとき
 - 食品が冷蔵庫に入りきらないとき
- 野菜を入れるときは、野菜室より乾燥しやすいので、ラップしてください。



チルド 約0℃

- 加工品(かまぼこ、ハムなど)、ヨーグルト、チーズなどを約1週間保存するとき



ソフト冷凍 弱 中 強 切れちゃう冷凍 約-7℃(中)

- 肉、魚などを約2~3週間保存するとき
- 食品が硬く凍って切りにくいときは「弱」
- 食品が凍りにくいときは「強」でご利用ください。



冷凍 約-17℃

- 冷凍食品、アイスクリームなどを保存するとき
- 肉、魚、その他加工品を約1~3ヶ月保存するとき



ソフト冷凍 に向かない食品

冷凍できないものは、ソフト冷凍にも向きません。冷凍前の食感・品質が保証できません。例/こんにゃく、豆腐、牛乳、生卵、じゃがいもなど



市販のアイスクリーム・冷凍食品は保存できません。冷凍室で保存してください。



切れちゃう冷凍(ソフト冷凍)の使いかたいろいろ

肉・魚

肉や魚など見た目は冷凍と同じように凍っていますが、ソフト冷凍なら取り出して包丁で切れます。冷凍のような小分け、解凍の手間が少なく調理がスピードアップ!
●冷凍してからソフト冷凍、ソフト冷凍から冷凍した場合は、1~2週間を目安になるべく早く使うようにしてください。

かたまり肉

冷凍保存した肉や冷凍で購入した肉をソフト冷凍に移動して、使いたい分だけ小分けして使えば便利。

- 大きさにより異なりますが冷凍から移動して約2~5時間程度で切れるようになります。



うす切り肉・ベーコン

そのまま千切りOK。生姜焼きなどタレにかけている間に解凍でき、一枚ずつはがせます。

- 取り出してすぐにはがすことはできません。

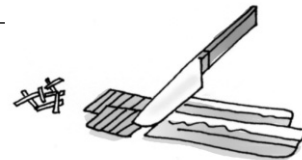

ひき肉

使いたい分だけ包丁で切って使えます。さらにサイコロ状に細かく切れば、室温で15~30分で手でほぐせる程度に解凍できます。

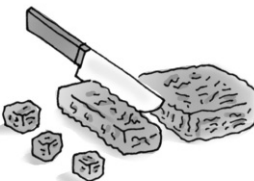

切り身・たらこ

切り身は解凍なしで、弱火でゆっくり焼けば手間なし。たらこなど塩分の多い食品は凍らないのでそのまま使えます。

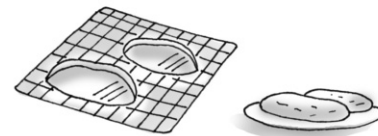

果物

甘さの強い果物がおすすめ。いろいろな果物をソフト冷凍して、お試しください。

- 解凍しないで凍ったままお召上がりください。(解凍しても生の状態には戻りません)
- 果物は1週間以上ソフト冷凍すると味が変わる場合があります。新食感を楽しむために2~3日で食べることをおすすめします。
- 糖分によって凍るまでの時間が異なります。1日を目安にして凍結させてください。

スムージー

ソフト冷凍した果物とヨーグルトやミルクを加えて、ミキサーにかければ、簡単健康ドリンクのできあがり。たとえば、リンゴ1/2個の皮をむいて一口大に切り、キウイ1個は1cm幅の輪切りにして皮をむき、それぞれソフト冷凍して凍らせます。ミキサーにソフト冷凍したリンゴとキウイ、ミルク250cc、はちみつ(好みで)を加え、なめらかになるまでミキサーにかけます。(2人分)

すいか

一口サイズに切って凍らせれば、スイカアイスに変身。



缶詰のフルーツ

みかんやパイナップルなどシロップと一緒にソフト冷凍。簡単なシャーベットのできあがり。
●シロップの甘さによっては凍らないことがあります。



その他

ミートソース

余ったソース類は密閉容器に入れて保存。スプーンで取り出せるので万能ソースとしてグラタン・オムレツなどにも使えます。

- 水分の多いソース類は、種類によってはスプーンですくえない場合があります。保存容器にラップを敷いて流し込み、ラップをもって取り出し、必要な分だけ包丁で切って使ってください。

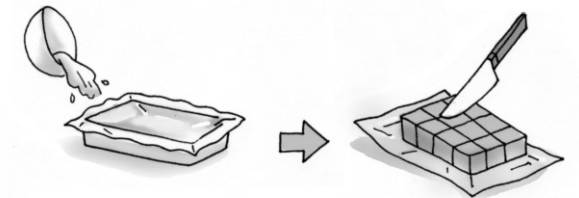

ほうれん草

ゆでてから密閉容器に入れて保存すれば味噌汁やバターソーテーに使えます。

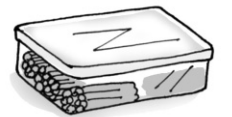

納豆・油あげ

納豆は取り出してすぐに混ぜられます。ちょっと冷たい納豆も、またおいしいものです。油あげは、使いたい分だけ切って使えます。

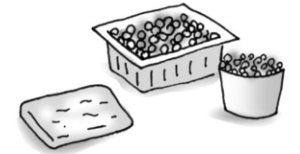

お知らせ

ソフト冷凍でご使用の場合は、次の点にご注意ください。

- ソフト冷凍は約-7℃で凍結させるので、食品が凍結するまでに24時間程度かかる場合があります。
- 新しい食品を入れた場合などは、扉の開閉はなるべく少なくしてください。
- 食品の種類、調理のしかた、食品の入れかた(積み重ね、入れる場所)、食品の量、保存期間によって凍結の程度が変わる場合があります。
- 食品は糖分・塩分や脂肪分等の含有量によって凍らなかつたり、硬く凍る(すぐに包丁で切れない)ことがあります。
- 硬く凍った場合は、5~15分程度室温に放置しておくで包丁で切れるようになります。
- 食品の凍り具合によって温度調節してください。

8ページ

◆凍りにくい場合

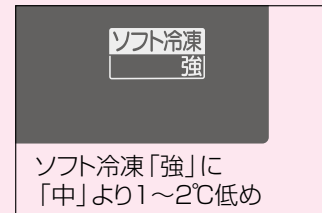

凍りにくい食品

- たらこなど塩分の多い食品
- しょうゆ漬、みそ漬など下味をつけた食品
- 煮豆などの糖分の多い食品
- バナナなど糖分の多い食品

◆硬く凍りすぎる場合

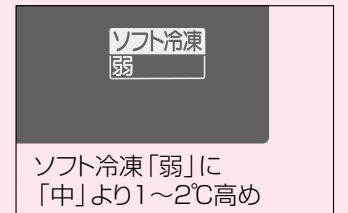

硬く凍りやすい食品

- ゆでた野菜など水分の多い食品
- ごはんなど水分の多い食品
- もも肉など脂身の少ない大きなブロック肉

氷室 アイスルーム・自動製氷機

氷室

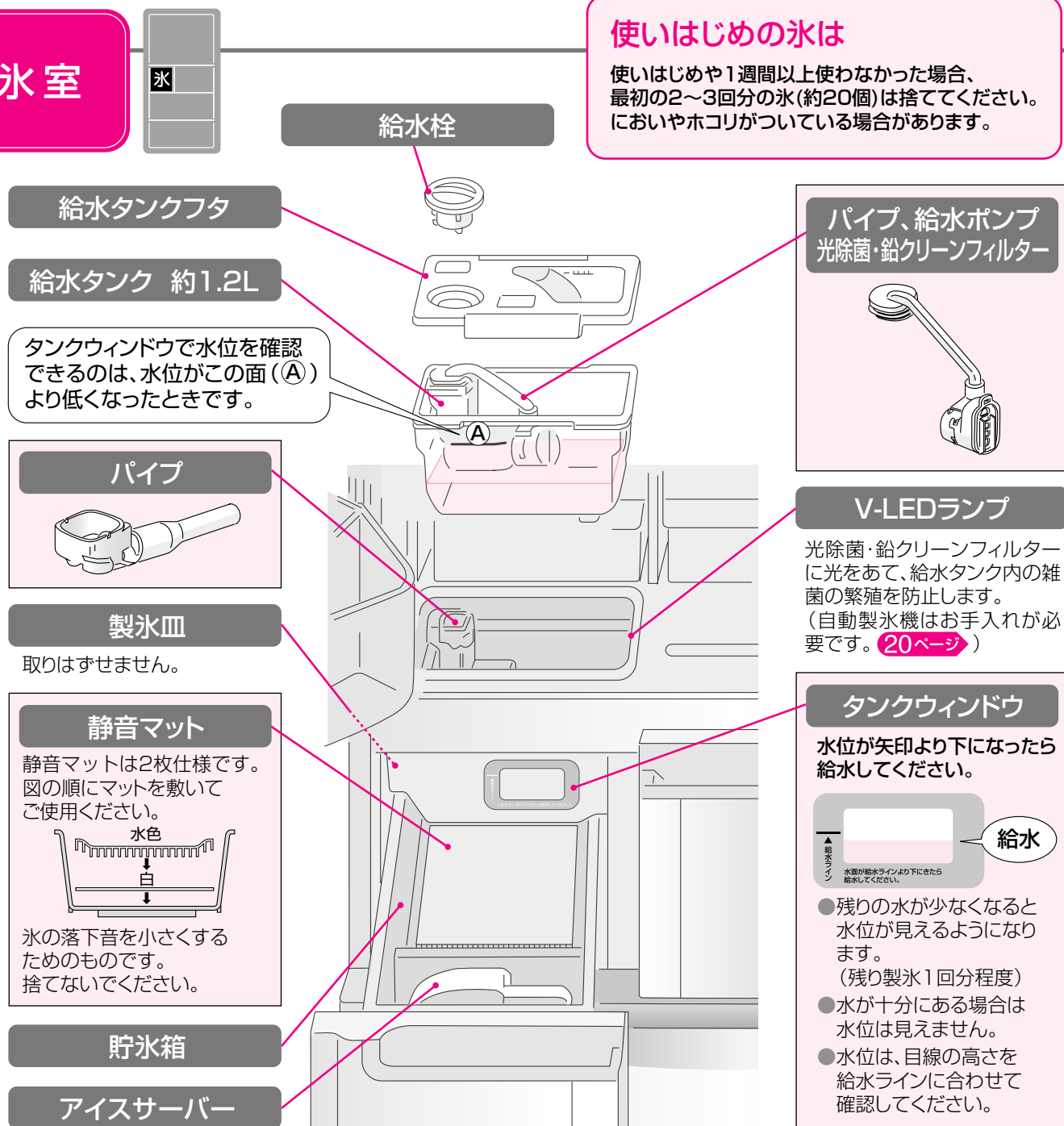

使いはじめの水は
 使いはじめや1週間以上使わなかった場合、最初の2~3回分の氷(約20個)は捨ててください。においやホコリがついている場合があります。

パイプ、給水ポンプ 光除菌・鉛クリーンフィルター
 光除菌・鉛クリーンフィルターに光をあて、給水タンク内の雑菌の繁殖を防止します。(自動製氷機はお手入れが必要です。20ページ)

V-LEDランプ
 光除菌・鉛クリーンフィルターに光をあて、給水タンク内の雑菌の繁殖を防止します。(自動製氷機はお手入れが必要です。20ページ)

タンクウィンドウ
 水位が矢印より下になったら給水してください。
 ●残りの水が少なくなると水位が見えるようになります。(残り製氷1回分程度)
 ●水が十分にある場合は水位は見えません。
 ●水位は、目線の高さを給水ラインに合わせて確認してください。

氷の作りかた

- 1 操作パネルで 通常製氷 か 透明製氷 を選ぶ** (9ページ)
 ●据えつけ時(購入時)は「通常製氷」に設定されています。
- 2 給水タンクの残りの水の量を確認する**
 ①冷蔵室扉を開けて、タンクの上から確認する。
 ②氷室扉を開けて、タンクウィンドウから確認する。(18ページ)
- 3 給水タンクを取り出し、給水栓をあげ、水を入れる**
 満水位マークまで
- 4 給水タンクを水平に持ちながら、元にもどす**
 ●タンクを傾けると水がこぼれます。
 ●給水タンクが浮き上がっていると氷ができません。また、給水タンク凍結の原因になります。タンク受けや給水パイプ部に異物がないことを確認してください。

操作パネルでこんなこともできます。
 製氷を停止したいとき (9ページ)
 氷室を冷蔵として使いたいとき (9ページ)
 氷を早く作りたいとき (10ページ)

お知らせ
 ●ミネラルウォーターなどミネラル分が多い水で作った氷は白色沈殿物(白い結晶)ができることがあります。水に溶けると繊維状になることがあります。これはミネラル分が結晶したもので害はありません。
 ●V-LEDランプは以下の時に点灯します。
 ・冷蔵室または氷室の扉が開いているとき(ただし、扉を開けて5分後以降は消灯します。)
 ・製氷皿に給水する前後
 ●急速製氷した場合、氷室を-30~-20℃を目安に冷やします。(10ページ)
 ●ドアの開閉頻度や周囲温度やタンクに入れる水の量・温度によって、製氷時間が長くなる場合があります。

透明製氷の氷について
 ●氷に一部白い箇所や気泡ができることがあります。
 ●次の様な場合は氷に白い部分が多くなるなど、透明度が変わることがあります。
 ・通常製氷から透明製氷に切替えたとき(据えつけ時は「通常製氷」に設定されています。)
 ・硬度の高い水を使うとき(ミネラル分が氷の中に沈殿します。)
 ・冷蔵庫の周囲温度、使用状態が変化したとき
 ・貯水箱に長時間貯氷されたとき(周囲に霜がつかます。水にいれると透明になります。)
 透明度や製氷時間を調節したい場合は (25ページ)

製氷時間について

●1回分の製氷時間の目安 1回分: 5~8個

通常製氷	透明製氷	急速製氷
90~120分	5~8時間	50~80分

透明氷は透明度を高めるため、じっくり凍らせます。
 ●冷蔵庫の周囲温度、使用状態や水の種類などによりできる時間が異なり、上記より長くなる場合があります。
 ●氷室のドア開閉を控えてください。

氷のかたち
 ●氷のかたちは、やや平たい不規則な台形になっています。
 ●氷の大きさは、給水タンクの水量などでかわります。
 ●1回あたりの氷のできる数は5~8個が目安です。
 ●満水位マーク以上水を入れると、製氷皿にある水路が凍り、氷が2~3個つながり、凸ができたりすることがあります。
 ●長時間氷を貯氷したままにすると、氷と氷がくっついたり小さくなったりします。(昇華という現象です。)
 ●急速製氷をした場合は、急速に凍らせるため氷が割れたりヒビが入ることがあります。

お願い
貯水箱の奥には物を入れない
 ●食品は貯水箱の高さ以内に入れてください。(半ドアや故障の原因になります)
 ●貯氷量の確認は検知レバーが自動的に行き、一定量(60~100個程度)になると製氷を停止します。貯氷量を正しく確認するため、氷は平らにならし、アイスサーバーは、貯水箱手前に入れてください。物と自動製氷機が接触すると破損することがあります。

給水タンクにお湯・ジュース・お茶・清涼飲料水など、水以外の物を入れない(耐熱温度約60℃)
 ●水以外の物を入れると、自動製氷機や給水ポンプの故障の原因になります。
給水タンクに満水位マーク以上水を入れない
 ●給水タンクを冷蔵庫にセットしたままやかんで水を注ぐなど、満水位以上に水を入れると、つながった氷ができることがあります。

自動製氷機のお手入れ

- 清潔でおいしい氷を作るためにお手入れは定期的に行いましょう。
- 定期的にお手入れをすると水アカ、カビなどの発生を防ぎます。

週に一度のお手入れ

給水タンク

フタをはずして水洗い
(耐熱温度 約60℃)

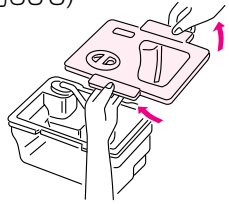

月に一度のお手入れ

給水パイプ・タンク受け

1 給水パイプを引き抜き
タンク受けをきれいな
布でふく

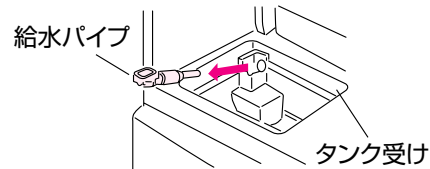

- タンク受けに水を流さないでください。

2 分割して水洗い

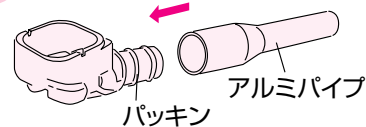

- アルミパイプは、回しながら取りつける。
※ミネラルやカルキが白く付着することがありますが、異常ではありません。水洗いしてご使用ください。

3 逆の手順で元にもどす

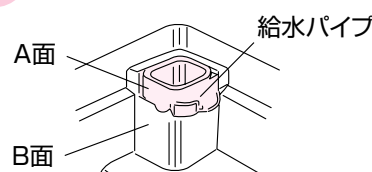

- 給水パイプは、A面とB面の段差がないように確実に押し込む。はずした状態で使用しますと故障の原因となります。

月に一度のお手入れ

給水ポンプ、光除菌・鉛クリーンフィルター

1 パイプを引き抜き
給水ポンプを回してはずす

2 それぞれ分解して水洗い

- ハネは磁石でできています。異物がないように、きれいに水洗いします。
- 光除菌・鉛クリーンフィルターは通常は交換不要ですが、次のようなときは、交換してください。
 - ・水以外の物を入れるなどして目づまりしたとき
 - ・破損したとき
 - ・カビが発生したとき
 お求めはお買い上げの販売店にお問い合わせください。

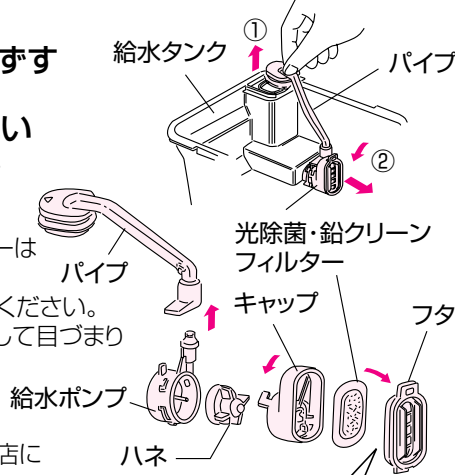

お願い

光除菌・鉛クリーンフィルターのお手入れに台所用中性洗剤やベンジン、漂白剤などは使用しない
●氷のにおいの原因になります。
給水タンク・フタのお手入れに漂白剤を使用する場合は、その注意書に従って行う



3 逆の手順でもどす

組立てるときのポイント

組立てが不十分な場合、製氷しなかったり音が大きくなる場合があります。次のことを確認してください。

1 フィルターのフタの凸部(1)とツメ(2)をはめる

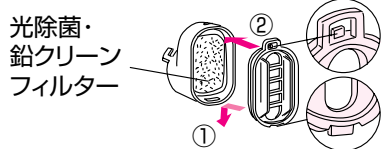

2 キャップのツメ部(1)は給水ポンプの凸部(2)に回転して掛ける

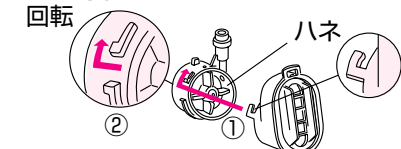

3 給水ポンプは給水タンクへ確実に回転して取り付ける

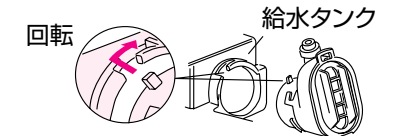

4 パイプを給水タンクの▲マークに合わせて差し込む

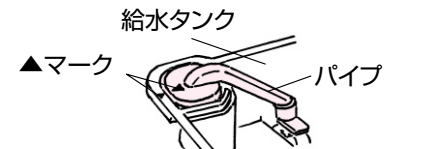

※パイプとパイプ接合部に異物がないか確認してください。

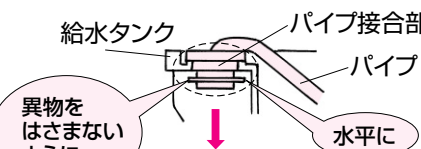

※内部にハネがあるか確認してください。

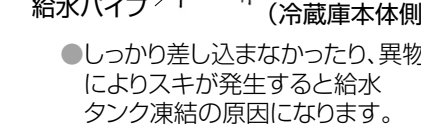

製氷皿を清掃したいとき(すすぎ洗い)

給水タンクの水で製氷皿をすすぎます

氷室が「冷蔵」に設定されているときは、すすぎ洗いはできません。「冷蔵」以外の設定に変更してから下記の手順を行ってください。(氷室の設定を変更するには **9ページ**)

1 貯氷箱の氷を取り出し、氷室のドアを閉める

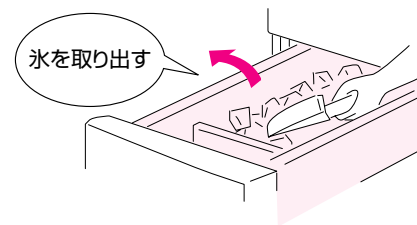

2 給水タンクに水を入れ、セットする

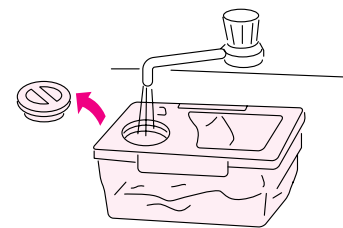

3 操作パネルの **製氷皿をうじ** を約5秒押す

(ピピッと鳴るまで)

- 氷室の温度調節表示(通常製氷、透明製氷、製氷停止)が **約1分間** 点滅します。(給水タンクの水で製氷皿をすすぎます)
- 点滅が終わって元の表示にもどります。“ボンボン”音がする場合がありますが、異常ではありません。(冷媒バルブの動作チェック音)

4 2~3回 3 を繰り返す

5 貯氷箱を取り出し、水や氷を捨てる

- 静音マットは捨てない

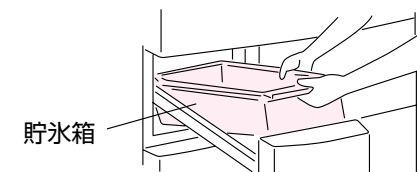

長期間使わないとき

製氷停止、冷蔵 で使うとき

※移動・運搬するときも行ってください。

製氷皿の氷、または水を強制的に貯氷箱に落とし、製氷皿を空にします。

1 給水タンクを取り出し、氷室のドアを閉める

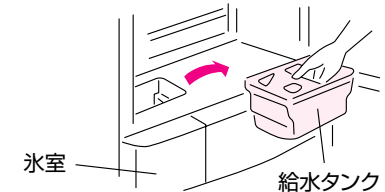

2 操作パネルの **表示切替** を約5秒押す

(ピピッと鳴るまで)

- 氷室の温度調節表示(通常製氷、透明製氷、製氷停止)が **約1分間** 点滅します。(製氷皿の水や氷を落とします)
- 点滅が終わって元の表示にもどります。“ボンボン”音がする場合がありますが、異常ではありません。(冷媒バルブの動作チェック音)

3 貯氷箱を取り出し、水や氷を捨てる

- 静音マットは捨てない

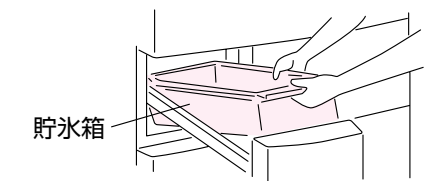

4 氷室の製氷設定を **製氷停止** または **冷蔵** にする

5 給水タンク(給水ポンプ、パイプ、光除菌・鉛クリーンフィルター)、給水パイプ、貯氷箱、静音マットを水洗いし、よく乾燥させ元にもどす

- 再び氷を作るときは、製氷設定を切替えてください。 **9ページ**

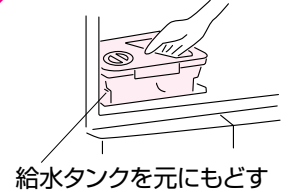

付属品のはずしかたとお手入れ

取付は、はずしかたの逆の順序で行います。

付属品のはずしかたとお手入れ

お手入れの前に

電源プラグを抜く

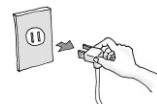

警告
抜かないと、感電の原因になります。

コンセントに再度電源プラグを差し込むときは、10分以上間をおいてから差し込む。すぐに差し込むと機械が動きません。

お手入れのしかた

- ふき取るか、取りはずして水洗い。
- 油汚れは、布にぬるま湯か食器用中性洗剤を含ませてふく。(油汚れを放置するとプラスチックが割れる恐れがあります)
- 洗剤はよくふき取る。
- 化学ぞうきんをご使用の際は、付属の注意書きに従ってください。
- アルコール・ベンジン・タワシ・アルカリ性洗剤などは使わないでください。プラスチック部品(ドアの取っ手・キャップ、ケースなど)が割れたり、塗装面を傷めます。



チェンジ棚

- ①後部を持ち上げてひっかけ部をはずす。
- ②手前に引き出す。

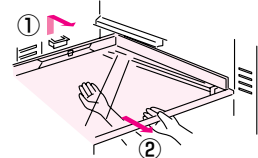

1・2・3棚、1・2棚

押し込んで持ち上げる。

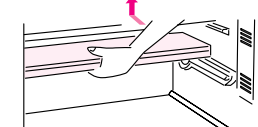

氷室・切替室

- ①ドアをいっぱい引き出し、
- ②手前を持ち上げる。

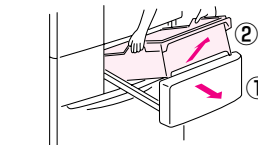

蒸発皿

- ①左右を片側ずつ内側に押しながら手前に引いてははずす。
- ②両手で持ち、静かに引き出す。

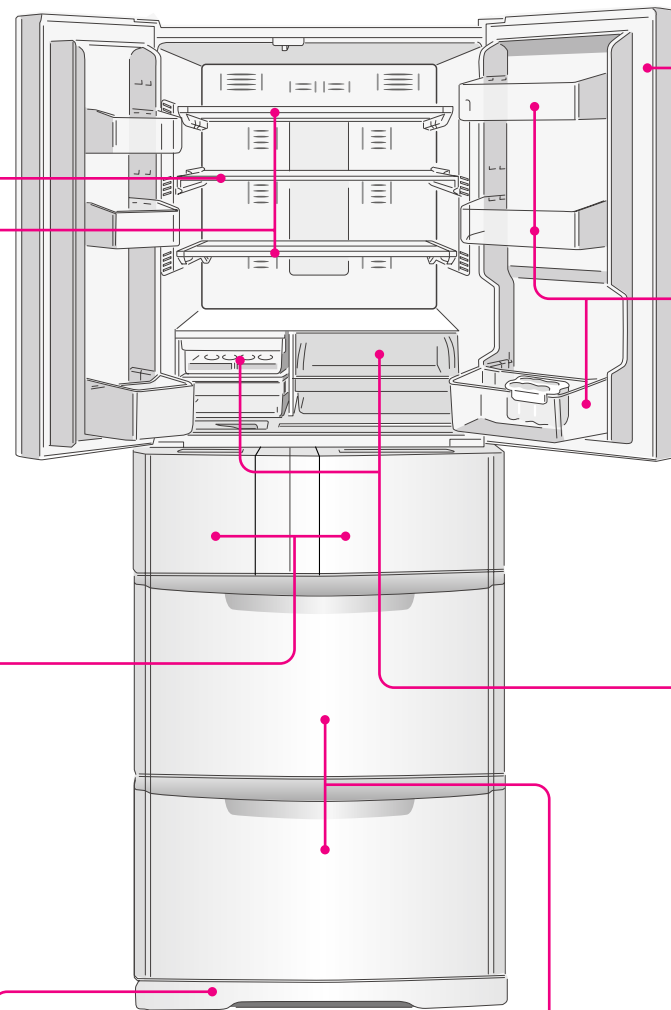
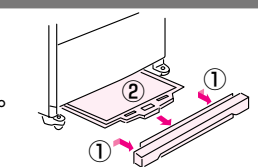

ドアパッキング

汚れると傷みやすく、冷気もれの原因になります。

ドアパッキング

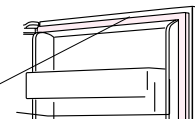

チェンジポケット・ボトルポケット

チェンジポケット

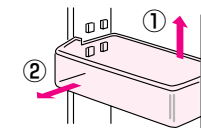

- ①左右を交互に持ち上げ、(取りつけは固くしてあります)
- ②手前に引く。

ボトルポケット

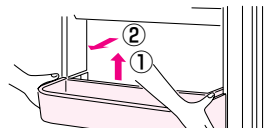

スライドチルドケース・小物ケース

スライドチルドケース

- ①フタを片手で支え、
 - ②手前を持ち上げて引き出す。
- ※スライドチルドケース上部の天井の棚は取りはずせません。

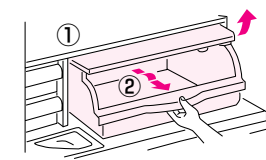

小物ケース

- ①いっぱい引き出し、
- ②手前を持ち上げる。

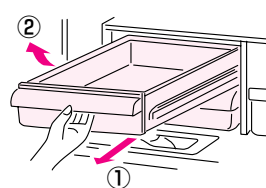

野菜室・冷凍室

スライドケース フリージングケース(上) 野菜ケース フリージングケース(下)

- ①ドアを引き出し、
- ②手前を持ち上げる。
- ③手前を持ち上げる。

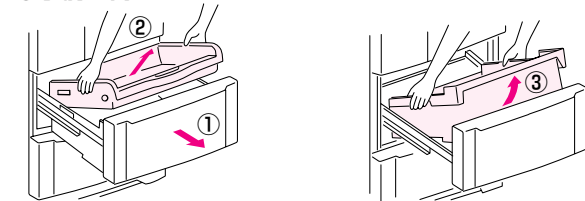

ドアのはずしかた

- ④スライドレール(上・下)をしっかりにぎり手前に持ち上げながら引き抜く

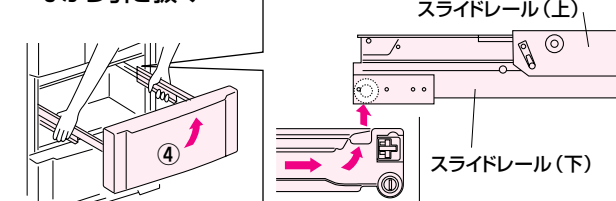

※スライドレールで指をはさんだり、金属部の端面を強くこすらないよう注意してください。

操作パネル

やわらかい布でからぶきする。
※アルコール、ベンジン、タワシ、アルカリ性洗剤などは使わないでください。



汁受け凹部

汚れや汁、結露をふき取る。



冷蔵庫の背面・床

- ①調整脚を回し、脚を床から浮かせ、冷蔵庫を移動する。
- ②背面、壁、床の汚れをふく。背面や床面は空気の対流により、ホコリがたまったり、黒く汚れやすいところです。

注意
冷蔵庫の下には手を入れない。ケガをする原因になります。

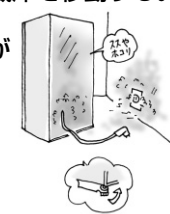

庫内灯の交換 冷蔵室・野菜室(W増量 LED)

冷蔵室

- ①電源プラグを抜く。
- ②チェンジ棚、1・2・3棚、1・2棚をはずす。
- ③▲マークのツメを上方に押しながら、引く。
- ④庫内灯を交換する。

●庫内灯は形名(MR-G40J・MR-G45J・MR-G50J)をご指定のうえ販売店でお求めください。

野菜室(W増量 LED)

お買い上げの販売店にお問い合わせください。

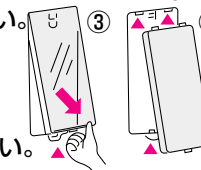

警告

庫内灯は指定品以外を使うと火災の原因になります。庫内灯を交換するときに電源プラグを抜かず作業すると感電やケガをする恐れがあります。また、万一、庫内に冷媒がもれていると発火・爆発の恐れがあります。

野菜ケースの窓

周辺の隙間が汚れた場合

- ①野菜ケースをはずし、底面を上にする。

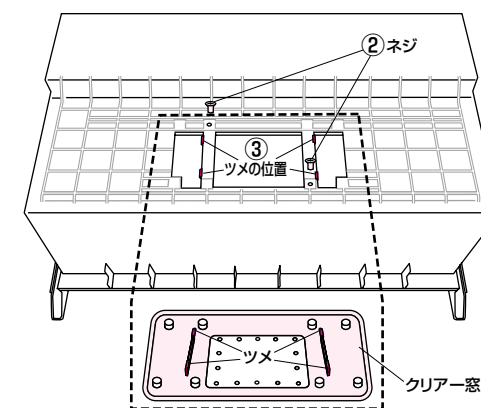

- ②ネジをはずす(市販のプラスドライバーをご利用ください)。
 - ③4つのツメを折れないよう、外側へはずす。
- ※ネジは強くしめすぎないでください。(破損するおそれがあります)

お手入れの後に

コード・プラグ・コンセントの点検

- 電源コードやプラグが傷んでいませんか。
- 電源プラグにホコリがたまっていませんか。
- 電源プラグに異常な発熱などはありませんか。
- コンセントがゆるんでいませんか。
- 電源プラグはしっかり差し込みましたか。

警告

電源コードやプラグが傷んでいたり、ホコリがたまっていると感電や火災の原因になります。

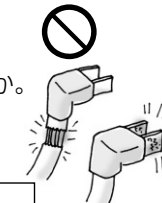

こんなときは

停電のとき

- ドアの開閉を少なくし、新たな食品の貯蔵は避ける。
- 温度調節以外の操作パネルの設定が変わる場合があります。確認してください。(チャイルドロック、節電、急冷など)

長期間使わないとき

- 1 自動製氷機を清掃する **21ページ**
- 2 電源を抜いてから庫内を清掃し2~3日間ドアを開けて乾燥させる
※乾燥が不十分な場合、カビ、においの原因および冷却器腐食による冷媒(ガス)もれの原因になります。

運搬

- 1 給水タンクおよび製氷皿の氷や水を捨てる **21ページ**
- 2 保護具(軍手)を着用する
- 3 蒸発皿の水を捨てる **22ページ**
- 4 2人以上で、前面下部内側と背面上部の手かけを持ち、静かに運ぶ

- 横積みはしない(圧縮機の故障の原因)
- 転居の場合、周波数の切り換えは不要(50/60Hz共用)



前部下内側 上部手かけ

警告

可燃性冷媒を使用していますので、冷媒回路を傷付けしないでください。ガスがもれた場合、発火・爆発の恐れがあります。

[デモ]表示の解除方法

表示されているときは、冷蔵庫は冷えません。



- 1 冷蔵庫の扉を開けたままにする
温度調節 [製氷切替] 急冷 節電
- 2 ●と●と●を同時に約5秒押す (ピピッと鳴るまで)
● [デモ] マークが消灯します。

さらに細かく温度調節したいとき (温度微調節モード)

冷蔵庫、冷凍室、切替室の温度調節が「冷蔵」または「冷凍」のときに、さらに細かく温度調節することができます。

温度微調節モードにします

- 1 ●を押して、冷蔵庫を表示する
- 2 ●と●を同時に約3秒押す (ピピッと鳴るまで) ●マークが点灯します。

解除 上記の操作と同じです

温度微調節をします

- 1 ●を押して温度微調節をしたい室を表示する
- 2 ●をくり返し押し、温度微調節をする

切替室の場合はしばらくすると、温度調節が点滅から点灯に変わり、設定されます ピピッと鳴ります。

操作パネルに[E56]や[E57]が表示されたときアラームが鳴りやまないとき

すぐにお買い上げの販売店にご連絡ください。または、ご相談窓口へご連絡ください。 **29ページ**

- アラームが鳴りやまないとき「表示切替」ボタンを約5秒押しと止まります。その後、お買い上げの販売店または、ご相談窓口へご連絡ください。

冷凍室の設定を低温冷凍にしたいとき

- 1 ●を押して、冷凍室を表示する
- 2 ●と●を同時に約3秒押す (ピピッと鳴るまで) ●マークが点灯します。
- 3 ●をくり返し押し、温度バーを強にする

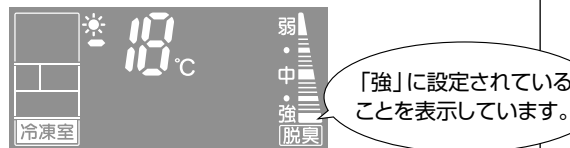

「強」に設定されていることを表示しています。

透明製氷の透明度をあげたいとき 透明製氷を少し早くしたいとき

- 1 ●と●と●を同時に約3秒押す (ピピッと鳴るまで)
- 2 ●をくり返し押し、透明度をあげたいときは「強」早く作りたいときは「弱」を点滅させるしばらくすると、点滅が点灯に変わり、設定されます ピピッと鳴ります。

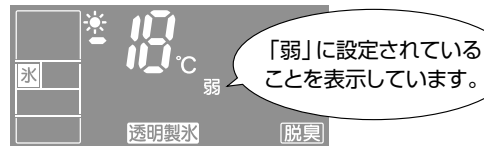

「弱」に設定されていることを表示しています。

※「中」に設定されているときは表示しません。

透明製氷の時間と透明度の目安

表示	弱	中	強
製氷時間	「中」より早め	約5~8時間	「中」より遅め
透明度(透明部分の割合)	氷の70~80%	氷の80~90%	氷の90%~

●最初は「中」に設定されています。

仕様

種類	名称	冷凍	冷蔵	庫
定格内容積	全体(リットル)	495L	448L	401L
	冷蔵室	264L	240L	215L
	氷室	15L <7L>	15L <7L>	13L <5L>
	切替室	37L <24L>	28L <19L>	24L <17L>
	冷凍室	82L <56L>	77L <53L>	69L <40L>
外形寸法	高さ	1798mm	1798mm	1798mm
	幅	745mm	685mm	685mm
	奥行	699mm	699mm	644mm
質量	99kg	95kg	91kg	
電動機定格消費電力	131/131W	123/123W	122/122W	
電熱装置定格消費電力(霜取り時)	167/167W	160/160W	160/160W	
定格電圧・周波数	100V・50/60Hzは共用			
消費電力量	冷蔵庫ドアの内側に表示してあります			
電源コード(有効長さ)	2.5m			
冷凍室の記号	★ フォースター			

■定格内容積のくく内は「食品収納スペースの目安」です。
■この製品は日本国内用です。日本国外では使用できません。また、アフターサービスもできません。

This appliance is designed for use in Japan only and can not be used in any other country. No servicing is available outside of Japan.

付属品	個数		
	MR-G50J	MR-G45J	MR-G40J
チェンジ棚	1	1	1
ワン・ツリー・スリー棚	1	1	1
ワン・ツリー棚	1	1	1
スライドチルドケース	1	1	1
スライドチルドケースフタ	1	1	1
給水タンク(標準型/ワンフィルター付)	1	1	1
チェンジポケット(大)	2	2	2
チェンジポケット(小)	2	2	2
小物ケース	2	2	2
フリー卵棚	2	2	2
ボトルポケット(大)	1	1	1
ボトルポケット(小)	1	1	1
ケチャマヨスタンド	1	1	1
氷貯氷箱	1	1	1
静音マット	1組	1組	1組
アイスサーバー	1	1	1
切替ケース	1	1	1
アルミトレイ	1	1	1
野菜ケース	1	1	1
スライドケース	1	1	1
野菜スタンド	1	1	1
冷凍室	1	1	1
フリージングケース(上)	1	1	1
フリージングケース(下)	1	1	1
蒸発皿	1	1	1
蒸発皿カバー	1	1	1

故障かな? と思ったら

以下のことをお調べになり、それでも具合の悪いときは、すぐにお買上げの販売店にご連絡ください。

こんなとき	お確かめください	こうしてください。こんな理由です。
全く冷えない	①電源は供給されていますか。 ②操作パネルに「デモ」と表示されていませんか。	①電源プラグやブレーカーを確認してください。 ②デモ運転中です。デモ表示を解除してください。 24ページ
よく冷えない 製氷量が少ない 氷がとける	①冷えない室の操作パネルの温度調節が「弱」になっていませんか。 ②据えつけ直後ではありませんか。 ③周囲に隙間がなかったり、日が当たっているなど、放熱を妨げていませんか。 ④冷気の流れを妨げていませんか。またドアをひんばんに開けたり、半ドアになっていませんか。	①温度調節を「中」または「強」にしてください。 ②冷えるまで約4~5時間、夏は氷ができるまで約24時間かかる場合があります。 ③正しく据えつけがされているかをご確認ください。 ④食品の詰めすぎや半ドアなどがないかをご確認ください。 4ページ 5ページ
全く製氷しない タンクの水が減らない 氷がなかなかできない	①据えつけ直後ではありませんか。 ②給水タンクに給水ポンプとパイプが正しくセットされていますか。 ③タンク受け部に給水パイプは正しくセットされていますか。 ④貯氷箱に食品やアイスサーバーなど放置されていませんか。 ⑤操作パネルの水室の製氷設定が「製氷停止」または「冷蔵」になっていませんか。 ⑥「透明製氷」になっていませんか。 ⑦給水タンクに水が十分に入っていますか。冷蔵庫が傾いていませんか。	①冷えるまで約4~5時間、夏は氷ができるまで約24時間かかる場合があります。 ②特に、タンク内のパイプの出口はタンクに確実に取り付けてください。 ③ご確認ください。 ④氷がいっぱいあると判断します。貯氷箱から食品などを取り除いてください。また、氷は手前まで平らにならしてください。 ⑤「通常製氷」または「透明製氷」にしてください。 ⑥「透明製氷」は時間がかかります。(約5~8時間) ⑦1回の製氷数が少なくなる場合があります。 20ページ 20ページ 19ページ
冷凍室以外の食品が凍結する	①操作パネルの温度調節が「強」または「チルド」になっていませんか。 ②水分が多い食品を棚の奥に入れていませんか。 ③周囲温度が5℃以下になっていませんか。	①温度調節を「中」の位置にしてください。また急冷運転では一時的に冷蔵庫内の温度が低下します。 ②豆腐・野菜・果物など、水分の多い食品や飲み物は手前に置いてください。 ③冷蔵室・野菜室の温度調節を「弱」にすると凍りにくくなります。
切替室の食品が凍結する	①操作パネルの温度調節が「ソフト冷凍」または「冷凍」になっていませんか。	①温度調節が「ソフト冷凍」「冷凍」の場合は食品が凍結します。
切替室の食品がとける	①操作パネルの温度調節が「冷蔵・野菜」または「チルド」になっていませんか。 ②温度調節直後または、据えつけ直後ではありませんか。 ③上部に食品を詰めすぎていませんか。	①温度調節が「冷蔵・野菜」「チルド」の場合は食品が凍結しません。 ②十分に冷えるまでに時間がかかります。30分以上たってから食品を入れるか、急冷してください。 ③上部に冷気が流れるようにすきまをあけてください。
温度調節ができない 表示部が動く	①温度調節直後ではありませんか。 ②「L」や「F」が表示されていませんか。	①食品の温度を推定し表示しているのですぐには変わりません。切替室や氷室の温度調節をした後は、温度が安定するまで表示部が動く場合があります。 ②タイマーモードやチャイルドロックの設定を解除してください。 11ページ
操作パネルの現在温度表示が急に変わる	①ドアが閉まっているのに現在温度表示が変わりましたか。 ②ドアをひんばんに開けていませんか。 ③操作パネルで「急冷」を設定していませんか。	①圧縮機の運転/停止や周囲温度の変化、自動霜取りの前で現在温度表示が変わる場合があります。 ②冷えるまでドアの開閉を控えてください。 ③「急冷」を設定すると一時的に低くなる場合があります。
操作パネルの表示が消える	①いずれかの操作ボタンを押してください。	①しばらくスイッチが押されないと、文字が消え、ミラーになります。

外側や庫内に露がつく 冷凍室に霜がつく	①ドアをひんばんに開けたり、半ドアになっていませんか。 ②雨天など高湿な時ではありませんか。	①空気中の水分が冷やされると霜や露になります。わずかなドアの隙間でも霜や露がつくことがあります。 ②一時的に露がつくことがあります。乾いた布でふいてください。また冷凍室に霜が付きやすくなります。ドアを開ける時間を短くしてください。 5ページ
ドアが開きやすい ドアが閉まらない	①ドアが食品やケースにあたっていないか。食品を詰めすぎていませんか。 ②引出し扉のケースの奥に食品が落ちていたり、本体とドアの間に電源コードを挟んだりしていませんか。 ③据えつけにがたつきはありませんか。調整脚は床についていますか。	①ドアを閉めたとき、あたらないように収納してください。 ②取り除いてください。食品・電源コード・ビニール袋などはドアにはさまないようにまとめてください。 ③調整脚をおろして、前側を高めにし、やや前上がり気味にすると閉まりやすくなります。 5ページ
冷蔵室の扉が途中で止まる (自動的に閉まらない)	①扉を閉める力が弱くありませんか。	①扉を閉める力が弱いと途中で止まる場合があります。
においが気になる (食品・氷)	①においが強い食品をラップしないで入れていませんか。 ②給水タンクは汚れていませんか。	①においが強いと脱臭装置で取りきれないのでラップをしてください。 ②定期的にお手入れしてください。 6ページ 20ページ
給水タンク・給水パイプが凍る	①給水タンクにパイプは確実に取り付けられていますか。パイプと給水パイプの接合部に異物はありませんか。 ②氷室、冷凍室のケースの奥に食品やビニールなどが落ちていませんか。	①取り付けが不十分な場合や異物によりスキが発生すると冷気が逆流し凍結する場合があります。 ②冷気が逆流し凍結する場合があります。取り除いてください。 20ページ
テレビなどに雑音が入る	①テレビなどの近くに冷蔵庫を設置していませんか。 ②アンテナ線の引込口の近くから冷蔵庫の電源を取っていませんか。	①テレビなどの機器から離して設置してください。 ②電源は単独で使用しアースすることをおすすめします。
音が大きい 気になる音がする 次のような音は異常ではありません	①音が急に大きくなる。音色が変わる。 ②時々(1~2時間毎)「ウィーン・ゴトゴト」と音がする。 ③電源を入れた後、製氷停止中に時々(1~2時間毎)「グッ、ギュイン」と音がする。 ④ドアを閉めたときに「ヒューン」と音がする。 ⑤時々「ジュウ」音や「ポコポコ(沸騰音)」音がする。 ⑥ドアを開けたときに時々、庫内から「ビシッ」音や水がたれているような音がする。 ⑦電源を入れた後や製氷皿そうじの後または運転中に「ボンボン」音が1~10回程度する。 ⑧時々蚊が飛ぶような音がする。 ⑨冷凍室扉を開けると「ゴー」と音がする。 ⑩野菜室や冷凍室のドアを開けると「ゴトツ」と音がする。	①据えつけ直後、暑いとき、ドアの開閉が多いとき、急冷運転のときなどに高速運転に切り替わり強い力で冷やしています。 ②自動製氷の音。給水タンクに水がなくても約100分毎に自動製氷機とポンプの音がします。 ③自動製氷の動作チェックを行う音です。「製氷停止」中でもチェック動作を行います。 ④ファンモーターが始動する音です。 ⑤冷媒(ガス)の流れる音です。 ⑥中に暖かい空気が入り、プラスチックが膨張し、発生するキシミ音です。 ⑦冷媒(ガス)バルブの動作チェックを行う音です。 ⑧風量を調節するダンパーが動作する音です。 ⑨冷却用ファンの送風時の風切り音です。 ⑩2段構造であるスライドレールがストッパーに接触する音です。
氷が小さい・くっつく 透明氷がこぼる	氷のかたち、透明氷については19ページをご覧ください。 19ページ	
給水タンクや給水パイプが温かい	凍結防止ヒーターが入っているためです。異常ではありません。	
外側が熱くなる 床から風が出る	冷蔵庫には側面や天井に放熱・露付防止パイプ、冷蔵室左右扉の間の仕切には露付防止ヒーターが、また下には放熱を促すファンがあるからです。据えつけ直後や夏場は、特に外側が熱く(50~60℃)なったり下から温風がでることがあります。冷やすために必要な機能で異常はありません。	

故障かな? と思ったら

保証とアフターサービス

保証書(別添付)

- 保証書は、必ず「お買上げ日・販売店名」などの記入をお確かめのうえ、販売店からお受け取りください。
- 内容をよくお読みのあと、大切に保管してください。
- なお、食品の補償等、製品修理以外の責はご容赦ください。

保証期間

お買上げ日から1年間です
(ただし、冷凍サイクル・冷却器用ファンおよびファンモーターは5年間です)

補修用性能部品の保有期間

- 当社は、この冷蔵庫の補修用性能部品の製造打ち切り後9年保有しています。
- 補修用性能部品とは、その製品の機能を維持するために必要な部品です。

ご不明な点や修理に関するご相談は

- お買上げの販売店にご相談ください。

修理を依頼されるときは

- 「故障かな?と思ったら」(26、27ページ)にしたがってお調べください。
なお、不具合があるときは、お買上げの販売店にご連絡ください。
- 保証期間中は修理に際しましては、保証書をご提示ください。
保証書の規定にしたがって販売店が出張修理させていただきます。
- 保証期間が過ぎているときは修理すれば使用できる場合には、ご希望により修理させていただきます。
- 修理料金は技術料+部品代(+出張料)などで構成されています。
 - 技術料…故障した商品を正常に修復するための料金です。
 - 部品代…修理に使用した部品代金です。
 - 出張料…商品のある場所へ技術員を派遣する料金です。
- ご連絡いただきたい内容

- 1.品名 三菱ノンフロン冷凍冷蔵庫
※ノンフロンであることをお伝えください。
- 2.形名 冷蔵庫ドアの内側に表示
- 3.お買上げ日 年 月 日
- 4.故障の状況 (できるだけ具体的に)
- 5.ご住所(付近の目印なども)
- 6.お名前・電話番号・訪問希望日

霜取り

霜取りの操作と霜取りの水の処置は不要です。

庫内温度をはかる

冷蔵庫は、JISに基づいて厳重な品質管理のもとで生産していますが、庫内の温度は冷蔵庫の据えつけ状態や外気温、使用条件などにより変化します。しかし、中の食品は8割前後が水分であるため、比熱が大きく、その温度は空気のように大きく変化はしません。従って一般の空気温度をはかる温度計は変化の少ない食品温度の測定ができません。そこで、空気温度の影響を受けにくく、食品に近い温度を示す冷蔵庫用温度計を発売しています。ご購入の際は、お買上げの販売店にご相談ください。

なお、一般のアルコール温度計で冷蔵庫内の食品相当温度をはかる場合は、冷蔵庫中段の棚の中央に約100mlの水を入れた容器を置き、感温部を水中に3時間程度浸しておきますと、食品に近い温度が得られます。

- 庫内温度はドア開閉の少ない夜間などに温度計を入れ、翌朝最初にドアを開けた時(温度が安定した時)に測定してください。

冷蔵庫の内容積について

- 定格内容積は、日本工業規格(JIS C 9801)に基づき、庫内部品の内、冷やす機能に影響がなく、工具なしに外せる棚やケース等を、外した状態で算出したものです。この定格内容積には、食品収納スペースと冷気循環スペースとを含みます。
- 引き出し式貯蔵室(例えば、冷凍室、切替室、野菜室等)の場合、定格内容積と併せ食品収納スペースの目安を表示しています。なお、回転扉式冷凍室の食品収納スペースについては、冷気の循環を考慮して定格内容積の65%程度を目安としてください。食品の詰め込み過ぎは、庫内の冷えむらや電気のムダの原因となります。

冷凍室の性能について

この冷蔵庫の冷凍室の性能は★☆☆(フォースター)です。冷凍室の性能は日本工業規格(JIS C 9607)に定められた方法で試験したときの冷凍室内の冷凍負荷温度(食品温度)によって表示しています。

記号	冷凍負荷温度(食品温度)	冷凍食品貯蔵期間の目安
★☆☆ (フォースター)	-18℃以下	約3ヵ月

- JISの試験方法は次のとおりです。

- (1) 冷凍室内温度が0℃以下とならない範囲で最も低い温度になるよう調整して試験します。
- (2) 冷蔵庫の据えつけ場所の温度は15~30℃の範囲を基準としています。
- (3) 冷凍室定格内容積100L当り4.5kg以上の食品を24時間以内に-18℃以下に凍結できる冷凍室をフォースター室としています。

- 冷凍食品の貯蔵期間

冷凍食品の貯蔵期間は、食品の種類、店頭での貯蔵状態、冷蔵庫の使用条件などによって異なり、上の表の期間は一応の目安です。

三菱電機 修理窓口・ご相談窓口のご案内(家電品)

修理・取扱いのご相談は まずお買上げの販売店へ

転居や贈答品などでお買上げの販売店へ
ご依頼できない場合

■お問い合わせ窓口におけるお客様の個人情報の取り扱いについて

- 三菱電機株式会社は、お客様からご提供いただきました個人情報は、下記のとおり、お取り扱いします。
1. お問い合わせ(ご依頼)いただいた修理・保守・工事および製品のお取り扱いに関連してお客様よりご提供いただいた個人情報は、本目的並びに製品品質・サービス品質の改善・製品情報のお知らせに利用します。
 2. 上記利用目的のために、お問い合わせ(ご依頼)内容の記録を残すことがあります。
 3. あらかじめお客様からご了解をいただいている場合及び下記の場合を除き、当社以外の第三者に個人情報を提供・開示する事はありません。
 - ① 上記利用目的のために、弊社グループ会社・協力会社などに業務委託する場合。
 - ② 法令等の定める規定に基づく場合。
 4. 個人情報に関するご相談は、お問い合わせをいただきました窓口にご連絡ください。

修理前の相談や修理を依頼する場合のご相談窓口

受付時間
365日24時間

北海道・東北地区

北海道全域・宮城県
東日本フロントセンター
東京都世田谷区池尻 3-10-3
フリーダイヤル ☎0120-56-8634
通常電話番号(携帯電話対応) (03) 3424-1111
ファックス (03) 3424-1115
インターネット http://www.melco.co.jp

青森 (017)773-8381 大館 (0186)42-2781
青森市大字野木字野尻 37-184 大館市餅田 2-5-44
八戸 (0178)28-8544 山形 (023)624-0018
八戸市大字長苗代字下亀子谷地 6-8 山形市大野目 2-1-21
盛岡 (019)637-7454 鶴岡 (0235)24-6161
盛岡市羽場13地割 30-11 鶴岡市上畑町 5-4
水沢 (0197)25-4511 会津 (0242)27-4426
奥州市水沢区卸町 2-3 会津若松市天寧寺町 3-7
秋田 (018)865-4471 原町 (0244)24-2842
秋田市八橋三和町 19-36 南相馬市原町区桜井町 1-173
横手 (0182)32-1785 いわき (0246)26-1822
横手市卸町 3-2 いわき市小島町 1-2-2

関東・甲信越地区

東京都・神奈川県・千葉県・茨城県
埼玉県・栃木県・群馬県・山梨県
長野県(飯田地区除く)・新潟県
静岡県
東日本フロントセンター
東京都世田谷区池尻 3-10-3
フリーダイヤル ☎0120-56-8634
通常電話番号(携帯電話対応) (03) 3424-1111
ファックス (03) 3424-1115
インターネット http://www.melco.co.jp

関西・東海・北陸・中国・四国地区

大阪府・奈良県・和歌山県・兵庫県
京都府・滋賀県・愛知県・三重県
岐阜県・長野県(飯田地区)
石川県・富山県・福井県・広島県
山口県・島根県・鳥取県・岡山県
香川県・徳島県・高知県・愛媛県
西日本フロントセンター
大阪市北区大淀中 1-4-13
フリーダイヤル ☎0120-56-8634
通常電話番号(携帯電話対応) (06) 6454-3901
ファックス (06) 6454-3900
インターネット http://www.melco.co.jp

九州地区

福岡県・佐賀県
西日本フロントセンター
大阪市北区大淀中 1-4-13
フリーダイヤル ☎0120-56-8634
通常電話番号(携帯電話対応) (06) 6454-3901
ファックス (06) 6454-3900
インターネット http://www.melco.co.jp

長崎 (095)834-1116 宮崎 (0985)56-4900
長崎市丸尾町 4-4 宮崎市大字赤江字飛江田 150-1
佐世保 (0956)30-7740 延岡 (0982)21-3540
佐世保市木原町 155-1 延岡市惣領町 25-5
熊本 (096)380-0211 鹿児島 (099)260-2421
熊本市石原 1-10-35 鹿児島市卸本町 7-17
八代 (0965)33-5173 沖縄 (098)898-3333
八代市緑町 13-1 宜野湾市大山 7-12-1
大分 (097)558-8803

新製品のお買上げや使いかた・お手入れのご相談窓口

当社家電品の購入・取扱い方法・その他ご不明な点は

三菱電機お客さま相談センター

〒154-0001 東京都世田谷区池尻 3-10-3

受付時間 365日 24時間

■全国どこからでもおかけいただけるフリーコール

☎ 0120-139-365 (無料)

いつもサンキュー 365日

■通常電話番号(携帯電話対応) 03-3414-9655

■ファックス 03-3413-4049

■ご相談対応
平日
9:00~19:00
土・日・祝
9:00~17:00
上記以外の時間は受付不可です。

●所在地、電話番号などについては変更になることがありますので、あらかじめご了承ください。

KO6A-静

安全のために必ずお守りください

安全のために必ずお守りください

誤った取扱いをしたときに生じる危険とその程度を、次の表示で区分して説明しています。

警告

誤った取扱いをしたときに、死亡や重傷などに結びつく可能性があるもの

注意

誤った取扱いをしたときに、傷害または家屋、家財などの損害に結びつくもの

■ 図記号の意味は次の通りです。

- 絶対に行わない
- 絶対に触れない
- 絶対に分解・修理・改造はしない
- 絶対に水をかけたり、水でぬらさない
- 絶対にぬれた手で触れない
- 必ず指示に従い、行う
- 必ずアース線を接続する
- 必ず電源プラグをコンセントから抜く

■ 異常及び不具合が発生したときは、ただちに運転を停止し、「お買上げの販売店」または「三菱電機修理窓口・ご相談窓口」にご相談ください。

警告

<p>冷蔵庫の周囲はすき間をあけて据えつける 冷媒がもれたときに滞留し、発火・爆発の恐れがあります。</p> <p>すき間をあけて</p>	<p>地震にそなえて丈夫な壁や柱に固定する 冷蔵庫が倒れ、ケガの原因になります。</p> <p>転倒防止</p>
<p>電源は交流100Vで定格15A以上のコンセントを単独で使う 延長コードの使用、タコ足配線は、発熱・火災の原因になります。</p> <p>100V・15A以上</p>	<p>アースをする アースが不完全な場合は、感電・火災の原因になります。</p> <p>アース線接続</p>
<p>冷蔵庫の冷媒回路(配管)を傷つけない、ネジなどを打たない 可燃性冷媒を使用していますので、発火・爆発の恐れがあります。</p> <p>禁止</p>	<p>屋外、水のかかる所や湿気の多い所へ据えつけない 絶縁不良により、感電・火災の原因になります。</p> <p>水ぬれ禁止</p>
<p>冷媒回路(配管)を傷つけたときは、冷蔵庫に触れず火気の使用を避け窓を開けて換気する 冷媒回路を傷つけたときは、販売店にご相談ください。</p> <p>換気する</p>	<p>ガスもれに気づいたら冷蔵庫に触れず、窓を開けて換気する 電気接点の火花により爆発・火災の原因になります。</p> <p>換気</p>
<p>水を入れた容器を上に乗かない 電気部品にかかると感電・火災の原因になります。</p> <p>水ぬれ禁止</p>	<p>水洗いしたり、食汁をこぼさない 水・食汁がかかると、感電・火災の原因になります。すぐにふき取ってください。</p> <p>水かけ禁止</p>
<p>可燃性スプレーは近くで使わない 電気接点の火花で引火・火災の原因になります。</p> <p>使用禁止</p>	<p>庫内では電気製品を使用しない 庫内に冷媒がもれていると電気製品の接点の火花で発火・爆発の恐れがあります。</p> <p>禁止</p>
<p>揮発性の引火しやすいものを入れない ベンジン、化粧品、整髪料は、引火・爆発の原因になります。</p> <p>貯蔵禁止</p>	<p>薬品や学術試料を保存しない 厳しい管理が必要な物は、家庭用冷蔵庫では保存できません。</p> <p>貯蔵禁止</p>

警告

<p>異常時(こげ臭いなど)は、電源プラグを抜き、運転を中止する 異常のまま運転を続けると、感電・火災の原因になります。</p> <p>プラグを抜く</p>	<p>庫内灯の交換やお手入れのときは、電源プラグを抜く 感電・ケガの原因になります。</p> <p>プラグを抜く</p>
<p>電源プラグを冷蔵庫の背面で押しつけない。電源コードを傷つけない 押しつけたり、重いものをのせたり、折ったり、束ねたりすると、感電・火災の原因になります。</p> <p>禁止</p>	<p>庫内灯は指定の定格のものを使う 指定以外のものを使うと火災の原因になります。</p> <p>指定品使用</p>
<p>傷んだコードやプラグ、差し込みがゆるいコンセントは使わない 感電・発火の原因になります。</p> <p>使用禁止</p>	<p>電源プラグはコードを下向きにし刃の根元まで差し込む 逆に差し込むとコードに無理がかかり、発熱・発火の原因になります。</p> <p>コードは下向き</p>
<p>電源プラグはコードを引っ張って抜かない コードが傷み、感電・発火の原因になります。</p> <p>禁止</p>	<p>電源プラグのほこりを取る 絶縁不良になり、火災の原因になります。</p> <p>ほこりを取る</p>
<p>ぬれた手で電源プラグを抜き差ししない 感電の原因になります。</p> <p>ぬれ手禁止</p>	<p>自動製氷機の機械部(貯水箱の上部)に手を入れない ケガの原因になります。</p> <p>接触禁止</p>
<p>ドアやハンドル(取っ手)にぶらさがない、引き出しドアに乘らない 冷蔵庫が倒れてケガの原因になります。</p> <p>禁止</p>	<p>冷蔵庫の上に物を置かない ドアの開閉などで落下し、ケガの原因になります。</p> <p>禁止</p>
<p>分解・修理・改造をしない ケガ・感電・火災の原因になります。</p> <p>分解禁止</p>	<p>保管時の幼児閉じ込めが懸念される場合は、ドアパッキングを引っ張ってはまず 閉じ込められると危険です。</p> <p>パッキングはまず</p>
<p>長期間使わないときは、電源プラグを抜いてから、ドアを開けて乾燥させる 乾燥が不十分な場合、冷却器腐食による冷媒(ガス)もれの原因になり、発火・爆発の恐れがあります。</p> <p>乾燥させる</p>	<p>廃棄するときは、販売店や市町村に引き渡す 放置し、冷媒もれが発生すると、火気による発火・爆発の原因になります。</p> <p>引き渡す</p>

注意

<p>床が丈夫で水平なところに調整脚でしっかり固定する 冷蔵庫が移動し、ケガの原因になります。</p> <p>水平に据えつけ</p>
<p>運搬するときは、運搬用取っ手を持つ 他の部分を持つとケガの原因になります。</p> <p>取っ手を持つ</p>
<p>食品を無理につめ込まない 食品が落下し、ケガの原因になります。</p> <p>禁止</p>
<p>冷凍室にビン類を入れない 中身が凍って割れると、ケガの原因になります。</p> <p>貯蔵禁止</p>
<p>におったり、変色した食品は、食べない 食中毒や病気の原因になります。</p> <p>禁止</p>
<p>ぬれた手で冷凍室の食品や容器に触れない 凍傷の原因になります。</p> <p>ぬれ手禁止</p>
<p>冷蔵庫の底に手、足を入れない 鉄板などでケガの原因になります。</p> <p>接触禁止</p>
<p>ドアは取っ手を持って閉める 指をはさまないように持ってください。ケガの原因になります。</p> <p>取っ手を持つ</p>

安全のために必ずお守りください

食品の保存期間の目安

貯蔵期間は食品の鮮度、細菌の数や冷蔵庫の使用状況によってちがいます。
この表を目安に、できるだけ新鮮なうちに使い切ってください。

種類	食品名	5日	10日	15日	1ヶ月	2ヶ月	3ヶ月
肉	うす切り肉	[Progress bar]					
	ステーキ肉	[Progress bar]					
	とり肉	[Progress bar]					
	ひき肉	[Progress bar]					
魚介類	あじ	[Progress bar]					
	いか	[Progress bar]					
	たい	[Progress bar]					
	さば	[Progress bar]					
	まぐろ(刺身)	[Progress bar]					
	あさり	[Progress bar]					
加工食品	ヨーグルト	[Progress bar]					
	チーズ	[Progress bar]					
	かまぼこ・ちくわ	[Progress bar]					
	豆腐	[Progress bar]					
	ハム	[Progress bar]					
	バター(開封後)	[Progress bar]					
	マヨネーズ・ケチャップ	[Progress bar]					
野菜・果物	セロリ・レタス	[Progress bar]					
	ほうれん草	[Progress bar]					
	いちご	[Progress bar]					
	きゅうり	[Progress bar]					

冷凍
ソフト冷凍
チルド
冷蔵
野菜

愛情点検

●長年ご使用の冷蔵庫の点検を！



こんな症状は
ありませんか

- 電源コード、プラグが異常に熱い。
- 電源コードに深いキズや変形がある。
- 焦げくさい臭いがする。
- 冷蔵庫床面にいつも水が溜っている。
- ビリビリと電気を感じる。
- その他の異常や故障がある。

ご使用
中止

故障や事故防止のため、コンセントから電源プラグをはずして、必ず販売店に点検・修理をご相談ください。

廃棄時に
ご注意願います。

2001年4月施行の家電リサイクル法では、お客さまがご使用済みの「冷蔵庫」を廃棄される場合は、収集・運搬料金と再商品化等料金(リサイクル料金)をお支払いいただき、対象品を販売店や市町村に適正に引き渡すことが求められています。

お客様メモ
サービスを依頼される
ときに便利です。

お買上げ日

販売店名

年 月 日

電話 ()

三菱電機株式会社

静岡製作所 〒422-8528 静岡市駿河区小鹿3-18-1