

ガスふろ給湯器



各部のなまえとはたらき



安全上のご注意



お使いになる前の準備



給湯を使う



おふろを入れる



おふろに入って操作する



おふろから出たあとに



便利な使いかた



知っておいてください



ご愛用の皆様へ

このたびはガスふろ給湯器をお買い上げいただきましてありがとうございます。

- ご使用前に、この取扱説明書を必ずお読みいただき正しくお使いください。
- この取扱説明書の裏表紙が保証書になっています。内容をよくご確認のうえ、大切に保管してください。
- この製品は国内専用です。



Rinnai

家庭用

お使いになる前の準備

■ 初めてお使いのとき ■

くわしくは
21ページ

初めて使うときは、次の準備が必要です。

- ① 給水元栓を全開にする
- ② 給湯栓を開け、水が出ることを確認する
- ③ 電源プラグをコンセントに差し込む
- ④ ガス栓を全開にする



■ 時計を合わせる ■

くわしくは
22ページ

現在時刻を合わせます。

(現在時刻を合わせないと予約運転ができません)

※台所リモコン接続時のみ



お風呂を入れる

■ 自動運転で入れる ■

くわしくは
26ページ



スイッチ、ポンで湯はりができ、湯はりが終わると音楽と音声でお知らせします。

■ 湯量(水位)を調節する ■

くわしくは
29-31ページ



お好みに合わせて、お風呂の湯量(水位)を設定して湯はりができます。

■ 温度を調節する ■

くわしくは
33ページ

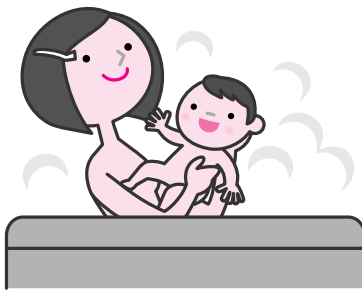

お好みに合わせて、お風呂の温度を設定して湯はりができます。

■ 保温時間を変更する ■

くわしくは
34ページ



お風呂を保温する時間を変更できます。

給湯を使う

給湯温度を調節する

くわしくは
23ページ

シャワー・台所・洗面所などの給湯温度を調節します。

優先スイッチの使いかた

くわしくは
25ページ

給湯温度が調節できるリモコンを切り替えます。
※台所・増設リモコン接続時のみ



お風呂に入って操作する

お風呂をあつくる



くわしくは
35ページ

おいだき運転を行い、お風呂をあつくします。

お風呂をぬるくする

くわしくは
36ページ

浴槽に約10リットル注水して、お風呂をぬるくします。



お湯をふやす



くわしくは
37ページ

設定温度のお湯を約20リットルふやします。

お風呂から出たあとに

お風呂の配管を洗浄する

くわしくは
39ページ

お風呂のお湯を抜くと配管内に残ったお湯を自動的に排出します。
※全自動タイプのみ

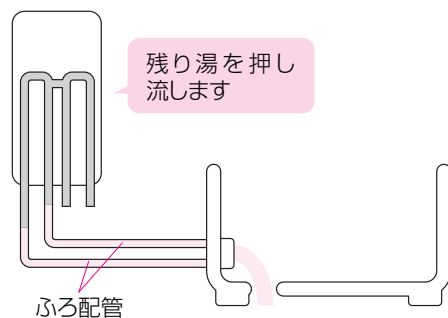



便利な使いかた

■好きな時間にお風呂を
入れる「予約運転」 ■ くわしくは **41**ページ →



※台所リモコン
接続時のみ

■リフレッシュにも効果がある
「ゆらぎのシャワーを使う」 ■ くわしくは **43**ページ →



■リモコン表示を節電する「セーブモード」 ■ くわしくは **40**ページ →

■音声やメロディーの大きさ(音量)を変更する ■ くわしくは **45**ページ →

■増設リモコンの操作音を消す ■ くわしくは **47**ページ → ※増設リモコン接続時のみ

詳細もくじ

●主な機能紹介	1	●お風呂から出たあとに	39
●各部のなまえとはたらき	5	お風呂の配管を洗浄する	39
浴室リモコン(スイッチ)	5	●便利な使いかた	40
浴室リモコン(表示画面)	6	リモコン表示を節電する(セーブモード)	40
台所リモコン(スイッチ)	7	好きな時間にお風呂を入れる(予約運転)	41
台所リモコン(表示画面)	8	ゆらぎのシャワーを使う	43
増設リモコン(スイッチ)	9	音声やメロディーの大きさ(音量)を変更する	45
増設リモコン(表示画面)	10	増設リモコンの操作音を消す	47
●安全上のご注意	11	●知っておいてください	48
あんしん点検に関するお願い	19	冬期の凍結による破損防止について	48
●お使いになる前の準備	21	日常の点検・お手入れのしかた	54
初めてお使いのとき	21	長期間使用しない場合は	55
時計を合わせる	22	故障かな?と思ったら	56
●給湯を使う	23	機器移設の再設定	61
給湯温度を調節する	23	主な仕様・能力表	62
優先スイッチの使いかた	25	アフターサービスについて	67
●お風呂を入れる	26		
自動運転でお風呂を入れる	26		
お風呂の湯量(水位)を調節する(全自動タイプ)	29		
お風呂の湯量(水位)を調節する(自動湯はりタイプ)	31		
お風呂の温度を調節する	33		
お風呂の保温時間を変更する	34		
●お風呂に入って操作する	35		
お風呂をあつくる(おいだき)	35		
お風呂をぬるくする	36		
お風呂のお湯をふやす	37		
浴室から人を呼びたいとき	38		

各部のなまえとはたらき

浴室リモコン(スイッチ) (別売品 BC-120V・BC-120VN)

- 浴室に設置されているリモコンです。各スイッチを操作すると「ピッ」という操作確認音や音声でお知らせします。また、呼び出しスイッチを押すと台所リモコン・増設リモコンのブザーが鳴り、台所などにいる人を呼び出すこともできます。上記型式以外のリモコンの使いかたについては、リモコンに同梱の取扱説明書をご覧ください。

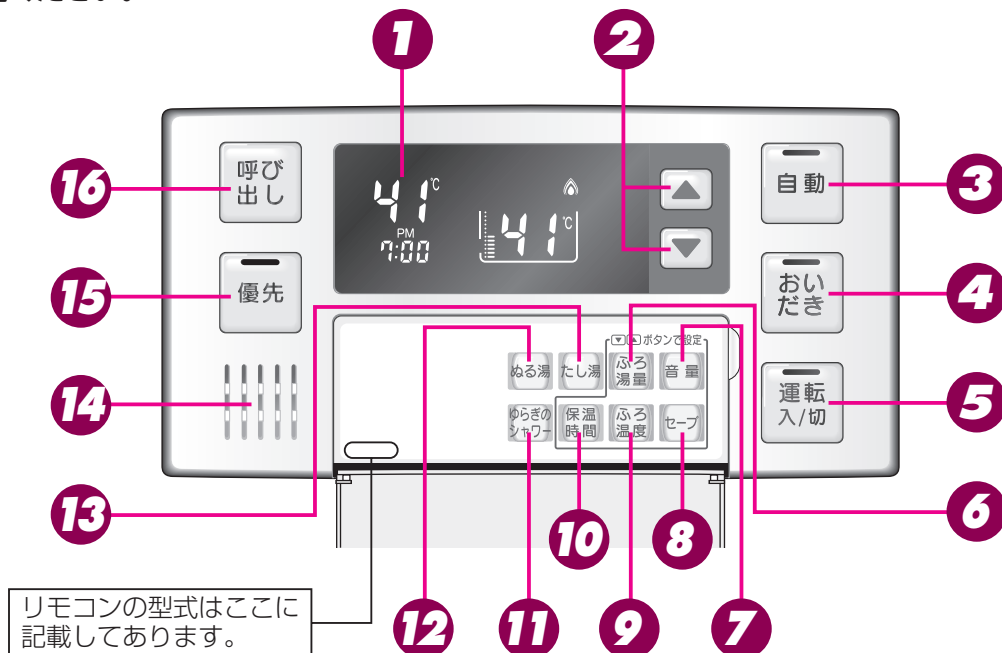

リモコンの型式はここに記載してあります。

- 1 表示画面**
お湯の温度や運転状態・時刻などを表示します。
- 2 給湯温度スイッチ**
給湯温度を変えるときに押します。
また、その他の設定を変えるときにも使います。
- 3 自動スイッチ／ランプ(赤)**
お風呂に湯はりをするときに押します。
(26ページ参照)
- 4 おいだきスイッチ／ランプ(黄緑)**
お風呂のおいだきをするときに押します。
(35ページ参照)
- 5 運転スイッチ／ランプ(黄緑)**
お湯を使うときやお風呂に湯はりをするときは「入」(表示画面・運転ランプ：点灯)にします。
- 6 ふろ湯量スイッチ**
お風呂への湯はり量の設定を変えるときに使います。
(29ページ参照)
- 7 音量スイッチ**
音声やメロディーの大きさ(音量)を変えるときに使います。
(45ページ参照)
- 8 セーブスイッチ**
画面表示の節電設定を行うときに使います。
(40ページ参照)
- 9 ふろ温度スイッチ**
お風呂の設定温度を変えるときに使います。
(33ページ参照)
- 10 保温時間スイッチ**
お風呂の保温時間を変えるときに使います。
(34ページ参照)
- 11 ゆらぎのシャワースイッチ**
ゆらぎのシャワーを使うときに押します。
(43ページ参照)
- 12 ぬる湯スイッチ**
お風呂のお湯をぬるくしたいときに押します。
(36ページ参照)
- 13 たし湯スイッチ**
お風呂のお湯をふやしたいときに押します。
(37ページ参照)
- 14 スピーカー**
ここから音声が出ます。
- 15 優先スイッチ／ランプ(オレンジ)**
※浴室リモコンBC-120VNにはありません。
給湯温度の優先権を切り替えるときに押します。
(25ページ参照)
- 16 呼び出しスイッチ**
※浴室リモコンBC-120VNにはありません。
押すと台所リモコン・増設リモコンのブザーが鳴ります。(このスイッチにランプはありません)
(38ページ参照)

浴室リモコン(表示画面)

- スイッチを操作した場合は、表示画面の各動作表示の点灯を確認してください。点灯しない場合は、もう一度操作してください。
- 表示画面は説明のためのもので、実際の運転状態を示すものではありません。

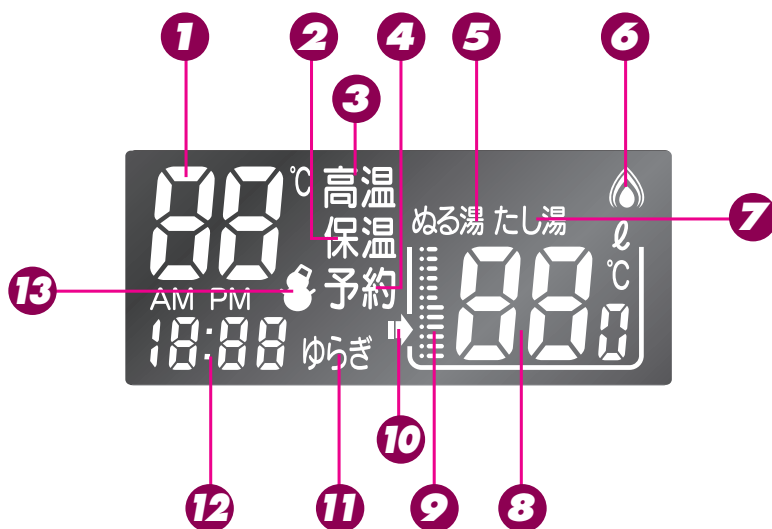

- 1 給湯温度表示 (単位℃を含む)**
給湯温度のめやすを表示します。
- 2 保温表示**
お風呂のお湯を保温中に表示します。
- 3 高温表示 (赤)**
給湯温度が60℃に設定されているとき点灯します。
- 4 予約表示**
ふろ自動湯はりの予約待機および予約運転しているときに表示します。
- 5 める湯表示**
める湯運転中に点灯します。
- 6 給湯・ふろ燃烧表示 (赤)**
機器が燃烧しているときに点灯します。
- 7 たし湯表示**
たし湯運転中に点灯します。
- 8 ふろ温度表示 (単位℃を含む)**
お風呂の温度のめやすを表示します。
ふろ湯量表示(自動湯はりタイプのみ単位ℓを表示)
湯量設定時はふろ温度表示が湯量(水位)表示に変わります。
- 9 水位表示**
お風呂への湯はり量のめやすを表示します。
実際の浴槽での水位とは一致しません。
- 10 ふろ運転表示**
自動・おいだき・たし湯・める湯運転中およびふろの凍結予防運転中に点灯します。
- 11 ゆらぎ表示**
この表示が点灯中はゆらぎのシャワーが使用できません。
- 12 時刻表示**
現在時刻を表示します。(台所リモコン設置時のみ)
故障表示
機器や使用方法に不具合があったときに故障表示を表示し点滅します。(60ページ参照)
- 13 凍結予防表示**
機器が自動的にふろの凍結予防運転を行っているときに点灯します。

お願い

- スピーカーの穴に水滴が入ると、音声が聴こえにくくなります。スピーカー部には水がかからないようにご注意ください。
- スイッチの操作はゆっくり確実に行ってください。早く操作すると作動しない場合がありますので、必ず「ピッ」という操作確認音をかためてください。

運転
入/切

各部のなまえとはたらき

各部のなまえとはたらき

台所リモコン(スイッチ) (別売品 MC-120V)

- 台所に設置されているリモコンです。各スイッチを操作すると「ピッ」という操作確認音や音声でお知らせします。上記型式以外のリモコンの使いかたについては、リモコンに同梱の取扱説明書をご覧ください。

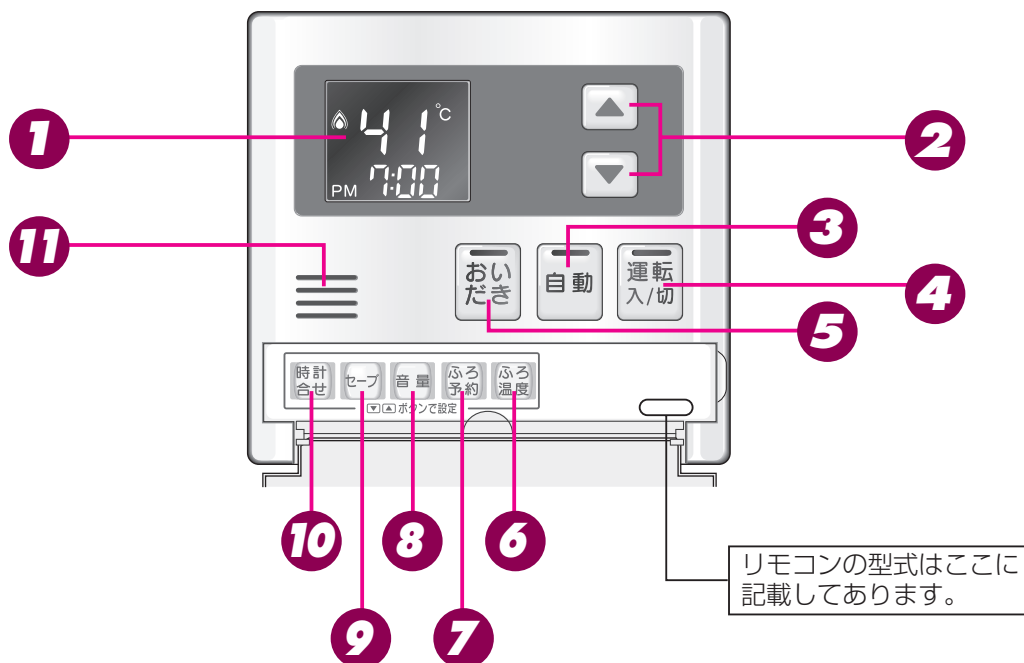

1 表示画面

お湯の温度や運転状態・時刻などを表示します。

2 給湯温度スイッチ

給湯温度を変えるときに押します。

また、その他の設定を変えるときにも使います。

3 自動スイッチ/ランプ(赤)

お風呂に湯はりをするときに押します。

(26ページ参照)

4 運転スイッチ/ランプ(黄緑)

お湯を使うときやお風呂に湯はりをするときは「入」(表示画面・運転ランプ：点灯)にします。

5 おいだきスイッチ/ランプ(黄緑)

お風呂のおいだきをするときに押します。

(35ページ参照)

6 ふろ温度スイッチ

お風呂の設定温度を変えるときに使います。

(33ページ参照)

7 ふろ予約スイッチ

ふろ自動湯はりの予約をするときに使います。

(41ページ参照)

8 音量スイッチ

音声やメロディーの大きさ(音量)を変えるときに使います。(45ページ参照)

9 セーブスイッチ

画面表示の節電設定を行うときに使います。

(40ページ参照)

10 時計合せスイッチ

リモコンの時計を合わせるときに使います。

(22ページ参照)

11 スピーカー

ここから音声が出ます。

台所リモコン(表示画面)

- スイッチを操作した場合は、表示画面の各動作表示の点灯を確認してください。点灯しない場合は、もう一度操作してください。
- 表示画面は説明のためのもので、実際の運転状態を示すものではありません。

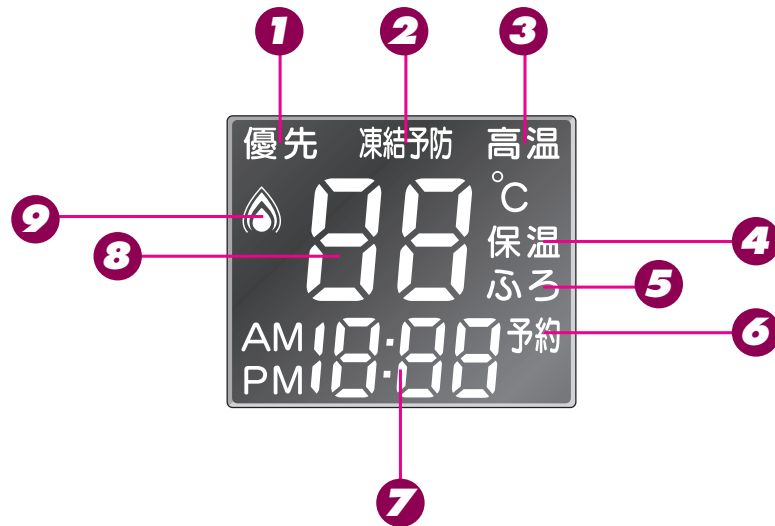

1 優先表示(オレンジ)

この表示が点灯中は給湯温度が変更されます。

2 凍結予防表示

機器が自動的にふろの凍結予防運転を行っているときに点灯します。

3 高温表示(赤)

給湯温度が60℃に設定されているとき点灯します。

4 保温表示

おふろのお湯を保温中に点灯します。

5 ふろ温度表示(オレンジ)

8の給湯・ふろ設定温度表示がおふろの設定温度を表示している時に点灯します。

6 予約表示

ふろ自動湯はりの予約待機および予約運転しているときに点灯します。

7 時刻表示

現在時刻や予約時刻を表示します。

故障表示

機器や使用方法に不具合があったときに故障表示を表示し点滅します。(60ページ参照)

8 給湯・ふろ設定温度表示(単位℃を含む)

給湯温度のめやすを表示します。

ふろ温度設定時はふろ設定温度を表示します。

9 給湯・ふろ燃焼表示(赤)

機器が燃焼しているときに点灯します。

お願い

- スピーカーの穴に水滴が入ると、音声が聴こえにくくなります。スピーカー部には水がかからないようご注意ください。
- スイッチの操作はゆっくり確実に行ってください。早く操作すると作動しない場合がありますので、必ず「ピッ」という操作確認音をかためてください。

各部のなまえとはたらき

増設リモコン(スイッチ) (別売品 SC-120)

- 洗面所などにこのリモコンを取り付けば、手もとで給湯温度を変えることができます。
- 上記型式以外のリモコンの使いかたについては、リモコンに同梱の取扱説明書をご覧ください。

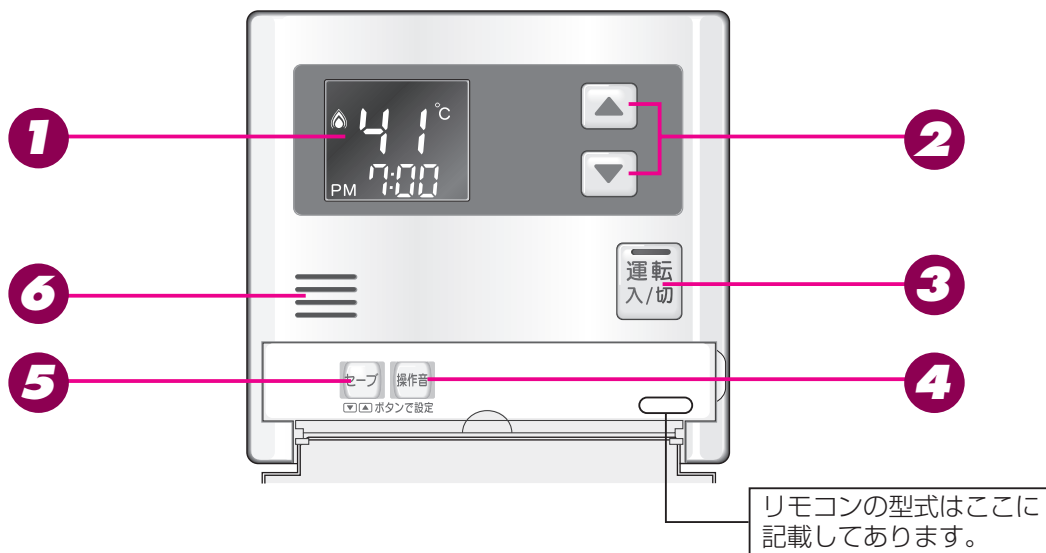

1 表示画面

お湯の温度や運転状態・時刻などを表示します。

2 給湯温度スイッチ

給湯温度を変えるときに押します。

また、その他の設定を変えるときにも使います。

3 運転スイッチ/ランプ(黄緑)

お湯を使うときは「入」(表示画面・運転ランプ：点灯)にします。

4 操作音スイッチ

操作音を消すときに使います。(47ページ参照)

5 セーブスイッチ

画面表示の節電設定を行うときに使います。(40ページ参照)

6 スピーカー

ここから音が出ます。

お願い

- スピーカーの穴に水滴が入ると、音が聴こえにくくなります。スピーカー部には水がかからないようにご注意ください。
- スイッチの操作はゆっくり確実に行ってください。早く操作すると作動しない場合がありますので、必ず「ピッ」という操作確認音を確かめてください。

増設リモコン(表示画面)

- スイッチを操作した場合は、表示画面の各動作表示の点灯を確認してください。点灯しない場合は、もう一度操作してください。
- 表示画面は説明のためのもので、実際の運転状態を示すものではありません。

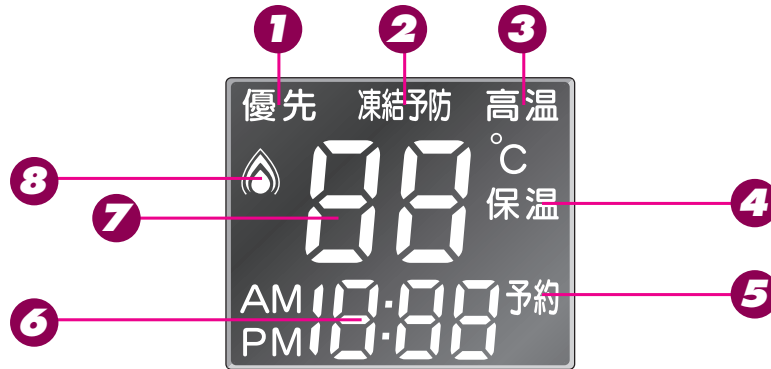

1 優先表示(オレンジ)

この表示が点灯中は給湯温度が変えられます。

2 凍結予防表示

機器が自動的にふろの凍結予防運転を行っているときに点灯します。

3 高温表示(赤)

給湯温度が60℃に設定されているとき点灯します。

4 保温表示

おふろのお湯を保温中に点灯します。

5 予約表示

ふろ自動湯はりの予約待機および予約運転しているときに点灯します。

6 時刻表示

現在時刻を表示します。

故障表示

機器や使用方法に不具合があったときに故障表示を表示し点滅します。(60ページ参照)

7 給湯温度表示(単位℃を含む)

給湯温度のめやすを表示します。

8 給湯・ふろ燃焼表示(赤)

機器が燃焼しているときに点灯します。



運転
入/切

各部のなまえとはたらき

安全上のご注意

この機器を安全に使用していただくために、下記のことを必ずお守りください。これらの注意事項は安全に関する重要な内容です。表示と意味は下記の通りです。

内容の区分

表示	 危険	 警告	 注意
意味	この表示を無視して、誤った取扱いをすると、人が死亡、重傷を負う危険、または火災の危険が差し迫って生じることが想定される内容を示しています。	この表示を無視して、誤った取扱いをすると、人が死亡、重傷を負う可能性、または火災の可能性が想定される内容を示しています。	この表示を無視して、誤った取扱いをすると、人が軽傷を負う可能性や物的損害のみの発生が想定される内容を示しています。

上記に述べる軽傷、物的損害とはそれぞれ次のようなものをいいます。

- 軽傷： 治療に入院や長期の通院を要さない、けが・やけど(高温・低温)・感電などをさします。
物的損害： 家屋・家財および家畜・ペットにかかわる拡大損害をさします。

絵表示の意味

 一般的な危険 警告 注意	 一般的な禁止	 触れないこと
 ぬれ手禁止	 分解禁止	 必ず行うこと
 電源プラグを コンセントから抜く	 必ずアース線を 接続する	

危険

ガス漏れに気付いたときの処置

- ① すぐに使用をやめ、ガス栓を閉める。
- ② 窓や戸を開けガスを外へ出す。
- ③ もよりのガス事業者(供給業者)に連絡する。

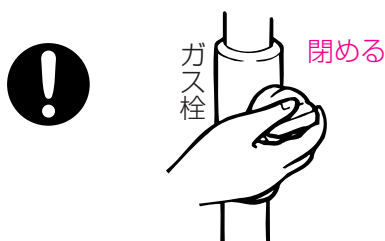

⚠ 危険

ガス漏れに気付いたら下記行為は厳禁

火を使ったり電源プラグの抜き差し禁止



電気器具（換気扇など）のスイッチの「入・切」禁止

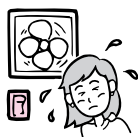

ガスのにおいのある場所での電話の使用禁止



ガス漏れに気付いたときは、ガス事業者の係員による処置が終わるまで上記のことを行わないこと。炎や火花で引火して爆発事故を起こすことがあります。

屋内設置禁止

この機器は屋外用です。

※屋内や浴室に設置して使用しないでください。

不完全燃焼や一酸化炭素中毒の原因になり大変危険です。



安全上のご注意

⚠ 警告

機器の銘板を確認

使用する機器が使用するガスの種類（ガスグループ）および使用する電源（AC100V・50/60Hz共用）に適合していることを機器の銘板で確認してください。表示以外のガス種および電源を使用すると不完全燃焼による一酸化炭素中毒になったり、爆発点火でやけどをしたり、機器が故障する場合がありますので使用しないでください。

※下図は銘板の一例です。

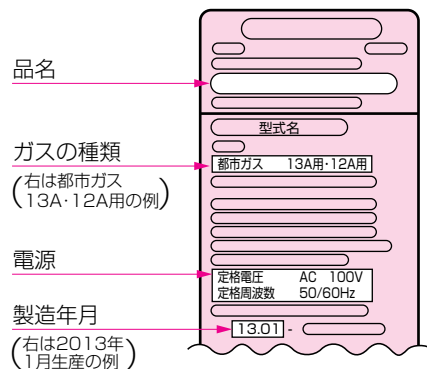
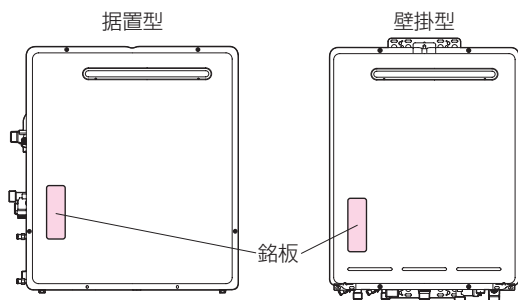

この機器はAC100V（50/60Hz）用です。AC100V以外の電源電圧では使用できません。



必ず行うこと



一般的な禁止

安全上のご注意

警告

工事は資格必要

この機器の設置・移動および付帯工事には専門の資格・技術が必要です。工事は必ずお買い上げの販売店または当社の支社・支店・営業所・出張所に依頼してください。



改造・分解禁止

絶対に改造・分解は行わないでください。改造・分解は一酸化炭素中毒など思わぬ事故や故障の原因になります。また、火災の原因になります。



火災予防のために必ず守ること

- 機器周辺の物とは常に右図の離隔距離を確保してください。
- 機器や排気口・排気筒トップが洗たく物などでおおわれないようにしてください。
- 機器および排気口・排気筒トップの周囲には、紙や木材などの燃えやすい物を置かないでください。
- 機器や排気口・排気筒トップの周囲では、スプレー・ガソリン・ベンジンなどの引火性危険物を置いたり、使用したりしないでください。引火して火災のおそれがあります。
- 機器や排気口・排気筒トップの周囲にスプレー缶・カセットこんろ用ボンベなどを置いたり、使用したりしないでください。熱でスプレー缶内の圧力が上がりスプレー缶が爆発するおそれがあります。

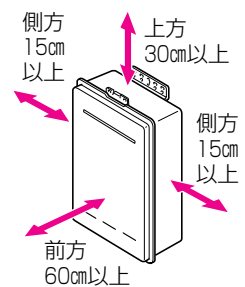

囲い設置禁止

この機器は屋外用ですので、増改築などによって屋内状態にしないでください。機器や排気口を波板やビニール・塗装時に使用した養生シートなどで囲わないでください。不完全燃焼による一酸化炭素中毒や火災のおそれがあります。

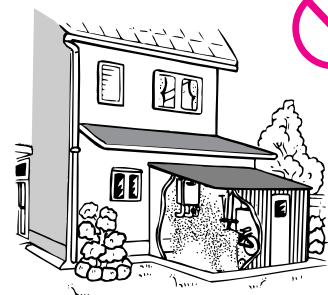

お子様に対する注意

お風呂を沸かしているとき（浴槽に湯はりしているとき）にお子様を浴室で遊ばせないようにしてください。浴槽に落ちますと思わぬ事故につながる可能性があります。入浴中お子様が浴槽に潜ったりしないようにしてください。特に小さなお子様のいるご家庭では注意が必要です。

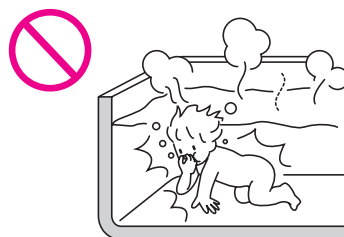

機器本体に無理な力を加えない

機器本体やガスの接続口・排気口などに乗らないでください。けがや機器の変形によるガス漏れ・不完全燃焼のおそれがあります。



ガス事故防止のために

この機器はねじ接続です。ガス接続工事はお買い上げの販売店または当社の支社・支店・営業所・出張所に依頼してください。

ソーラー接続禁止

この機器は、太陽熱温水器（ソーラーシステム）とは直接接続しないでください。ご希望の温度より高い温度のお湯が出てやけどをするおそれがあります。ソーラーシステムとの接続には、別売のソーラー対応ユニットをご使用ください。



ゆらぎのシャワー使用上の注意

● 次の方はゆらぎのシャワーを使用しないでください。
体調をくずすことがあります。

- ① 妊娠中の方
- ② 医者から入浴を禁じられている方
- ③ お酒を飲んだあとや深酒をされた方
- ④ 高血圧の方
- ⑤ 体力の弱っている方
- ⑥ 体調の悪い方

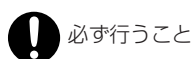
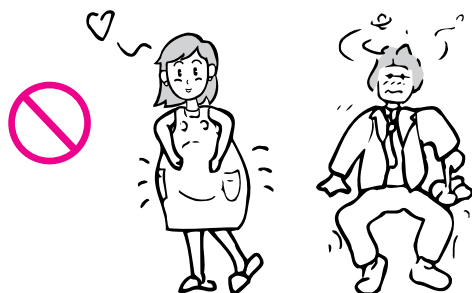

必ず行うこと



分解禁止

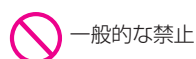

一般的な禁止

安全上のご注意

警告

やけど防止のために必ず守ること

- お湯を止めた後に再使用するときや、お湯の量を急に少なくしたとき、トイレの水を流すなど大量の水を使用して給水圧が下がったとき、あるいは万一機器の故障の際には、一瞬熱いお湯が出る場合があります。やけどの予防のために出始めのお湯は手や体につけないでください。また、給湯使用時は給湯栓が熱くなりますのでやけどに注意してください。

- シャワーなどお湯を使う場合、最初に熱いお湯が出る場合があります。やけど防止のため、シャワーはいきなり頭や体につけず、手のひらで湯温を十分に確認してから使用してください。



- シャワー・給湯の使用中は、使用者以外はお湯の温度を変更しないでください。突然、熱湯が出てやけどをしたり、冷水が出て思わぬ事故につながる場合があります。

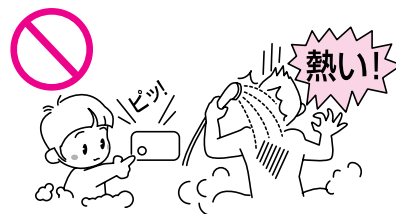

- 給水温が高い場合やお湯の量を絞って使う場合は、設定温度よりも熱いお湯が出る場合があります。やけど防止のため、このような場合は湯量を多めにし、湯温を確認してからお使いください。

- 入浴時には浴槽のお湯を十分にかきまぜてから、必ず手で湯温を確認してから入浴してください。

- おふろ沸かし(沸かし直し)時やおいだき運転中は、循環金具(循環口)付近が熱くなっていますので注意してください。また、保温機能を設定している場合も定期的においだきしますので注意してください。

機器の異常に気付いたら

- 使用中に異常な臭気・異常音・異常な温度を感じた場合、機器が使用中で消火してしまった場合はただちに使用を中止してガス栓を閉めてください。

- 異常を感じたときは、「故障かな?と思ったら」(56~60ページ)に従ってください。上記の処置をしても直らない場合は使用を中止して、お買い上げの販売店またはもよりの当社の支社・支店・営業所・出張所にご連絡ください。

- 地震・火災などの緊急の場合は、ただちに使用を中止してガス栓・給水元栓を閉めてください。



①給湯栓をすべて閉める。

②運転スイッチを「切」にする。

③ガス栓を閉める。

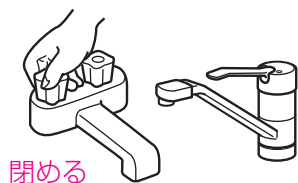

警告

電気事故防止

- 電源ケーブルを切断して延長はしないでください。電源ケーブルがコンセントに届く範囲としてください。感電や火災などの原因となります。

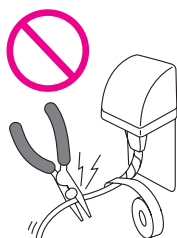

- 電源プラグのほこりなどは定期的に取り除いてください。電源プラグにほこりがたまると、湿気などで絶縁不良となり、火災の原因になります。電源プラグを抜き、乾いた布でふいてください。



- 電源プラグは根元まで完全に差し込んでください。差し込みが不完全な場合、感電・発熱による火災の原因になります。傷んだ電源プラグ、緩んだコンセントは使わないでください。



- ぬれた手で電源プラグの抜き差しはしないでください。また、雨が降り出している場合は電源プラグを抜かないでください。感電のおそれがあります。

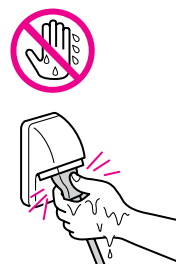

- この機器はアースが必要です。アースされていることを確認してください。

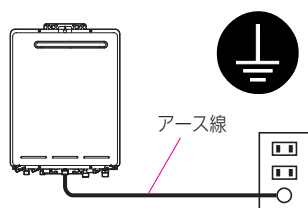

安全上のご注意

注意

ご使用上の注意

- 給湯・シャワー以外の用途には使用しないでください。思わぬ事故や故障の原因になります。



- 機器のオーバーフロー口から排出される水は、飲用・調理用・飼育用などに使用しないでください。



- 使用中や使用直後は排気口・排気筒トップやその周辺は高温になっています。やけど防止のため、絶対に手を触れないでください。



- 電源ケーブルを引っばって電源プラグを抜かないでください。電源ケーブルを引っばると破損して感電や火災の原因になります。

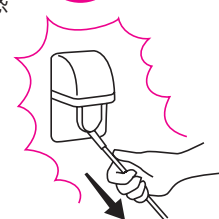

- 排気口や排気筒トップに指や棒を入れないでください。故障やけがの原因になります。



必ず行うこと



一般的な禁止



ぬれ手禁止



触れないこと





必ずアース線を接続する

安全上のご注意

お願い

リモコンの取り扱いについて

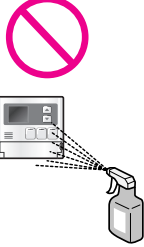
- リモコンはお子様がいたずらしないように注意してください。思わぬ事故や故障の原因になります。
- 浴室リモコンは防水タイプですが故意に水をかけないでください。また、台所・増設リモコンは防水タイプではありませんので水をかけないようにしてください。故障の原因になります。
- リモコンのお手入れの際には、台所用中性洗剤（食器・野菜洗い用）以外の洗剤やみがき粉・シンナー・ベンジン・エタノールやたわしなどの硬いものを使用しないでください。表面の光沢や印刷・文字などが消えたりキズがつきます。
- 台所リモコンに洗剤をかけたり、水洗いしたりしないでください。また、台所リモコンの周りの壁にかけて垂れた洗剤や水はリモコンにかからないように拭きとってください。リモコンに洗剤や水が浸入して、故障の原因となります。
- リモコンは乱暴に扱わないでください。故障の原因になります。

機器の設置状態の確認

- 機器の設置にあたって次の項目をチェックしてください。
 - ① 機器は傾いて設置されていませんか？
 - ② 冷・暖房機や換気扇の吹き出し口や吸い込み口付近は避けてありますか？ 正常な燃焼の妨げになることがあります。
 - ③ 棚の下など落下物の危険はありませんか？
 - ④ メンテナンスができない場所に設置されていませんか？ メンテナンスをお断りすることがあります。
 - ⑤ 近隣の家が騒音（燃焼音・燃焼用送風機・ポンプ回転音など）で迷惑にならない場所に設置してありますか？
 - ⑥ 排気口や排気筒トップへの積雪や、屋根から落ちた雪で排気口や排気筒トップが閉塞されることはありませんか？ 不完全燃焼の原因になります。

以上の項目を満足していない場合には、お買い上げの販売店または施工店に連絡し、設置場所を変更してください。







- 増改築によって、燃焼排ガスが直接建物の外壁・窓・ガラス・網戸・アルミサッシなどに当たらないようにしてください。
- 植物やペットなど、燃焼排ガスによって加熱されると困るものや悪影響を受けるものは排気口・排気筒トップの周囲に置かないでください。
- 温泉水や地下水や井戸水は、水質によっては機器の配管内部に異物が付着し、故障することがあります。その場合は、保証期間内でも修理は有料となります。また、浴槽のお湯の水質を変える機器を使用しないでください。
- この機器は一般家庭用です。業務用として多頻度・長時間のご使用は、機器の寿命を著しく縮めることとなりますのでご承知おきください。この場合の修理は保証期間内でも有料となります。
- 事故防止のため、この機器専用の付属品・別売品以外は使用しないでください。
- この機器は海拔1,000mまで使用できます。1,000mを超える地域で使用すると、点火不良などの不具合が発生することがあります。



安全上のご注意



お願い

ご使用上の注意

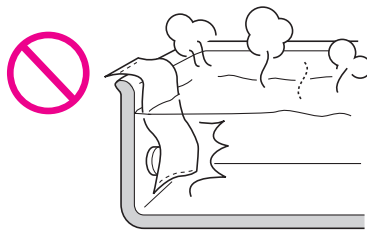
- お手入れの際、長期間使用しない場合、および凍結防止のため水抜きを行うとき以外は電源プラグを抜かないでください。
- 運転スイッチを切った状態で、給湯栓を開けて水を出したり、シャワーを浴びないでください。機器内通水部分の結露により、機器の寿命が短くなります。
- 断水時には運転を停止して給湯栓を閉めてください。給湯栓を開けたままにしておくと、給水が復帰したときに水が流れっぱなしになります。また断水が復帰した後、使い始めのお湯は飲用や調理用などには用いないでください。飲用や調理用に適さない水が給水配管内にとどまることがあります。給湯栓から十分水を流してから使用してください。
- 塩素系のカビ洗浄剤や酸性の浴室用洗剤・消臭剤または塩などが、機器やガス管などにかかった場合はすぐに十分な水洗いをしてください。思わぬ事故や故障の原因となります。
- 硫黄・酸・アルカリ・塩分を含んだ入浴剤や洗剤は、熱交換器などが腐食する原因となる場合がありますので入浴剤などのご注意文を十分ご参照ください。
- 泡の出る入浴剤は使用しないでください。使用した場合、循環不良となりおふろ沸かしができません。
- 機器や配管内に長時間たまっていた水は、飲用や調理には用いないでください。朝一番などのように長時間使わなかった後、お使い始めのまだぬるいお湯（洗面器一杯程度）は念のため雑用水としてお使いいただき、その後飲用水・調理用水としてお使いください。
- 給水配管が新しい場合や水質によっては、銅イオンがわずかにお湯の中に溶出し、青色の化合物が生成され、浴槽やタオルなどが青くみえることがあります。健康上支障ありませんが、中性洗剤で洗い・すすぎをよくすることにより、発色しにくくなります。
- 浴槽の循環金具（循環口）をタオルなどでふさがないでください。ふさぐと循環不良となり、おふろ沸かしができません。



雷が発生したときの注意

- 雷が発生しはじめたらすみやかに運転を停止し、電源プラグをコンセントから抜いてください。（またはブレーカーを落とす）雷による一時的な過電流で電子部品を損傷することがあります。また、感電のおそれがありますので、ぬれた手で電源プラグをさわらないでください。
- 雷が遠ざかったことを確かめてから、電源プラグが濡れていないことを確認してコンセントにしっかりと差し込み、時刻・温度などの再設定をしてください。

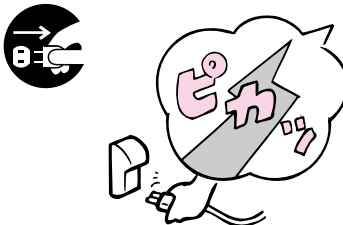

ぬれた手でさわらないこと

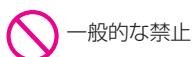

一般的な禁止



必ず行うこと



電源プラグをコンセントから抜く



ぬれ手禁止

安全上のご注意

あんしん点検に関するお願い

あんしん点検（有償）について

- 機器を長期間使用すると、経年劣化により安全上支障が生じるおそれがあります。ご使用上支障がない場合でもご使用の年数が機器のフロントカバーに表示してある「設計上の標準使用期間」になりましたら、「あんしん点検」（有償）を受けてください。また、「設計上の標準使用期間」が近づきましたら、「あんしん点検」のご案内を差し上げますので、下記の「所有者登録について」に従って、ご購入後すぐに所有者登録を行ってください。
- 「あんしん点検」は、お客様の任意で受けていただく有償の点検になります。
- 「あんしん点検」は、長期使用製品安全点検制度で定められた省令の点検基準を参考に当社で設定した点検基準で実施します。
- 「あんしん点検」は、点検の基準に機器が適合しているかどうかを確認するものであって、その後の安全を担保するものではありません。

機器への表示について

- 機器のフロントカバーに注意喚起文・製造年月・設計上の標準使用期間・型式が表示されていますので、確認してください。

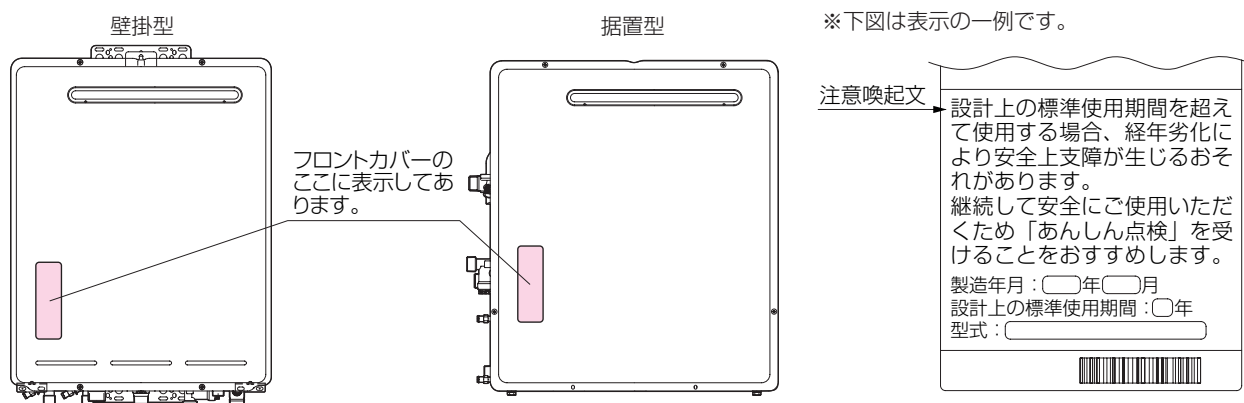

所有者登録について

- この機器を末永く安心してお使いいただくために、機器およびその所有者の情報登録をお願いしております。同封の所有者票に必要事項をご記入のうえ郵送いただくか、所有者票に記載してあるインターネットのアドレスにアクセスし、画面の案内に従って登録してください。聞き間違いなどによる誤登録を防ぐため、電話による登録は受け付けておりませんのでご了承ください。また、引っ越しなどで登録内容に変更が生じた場合や紛失などにより所有者票が手元にない場合は、リンナイ(株) 製品点検センターまでご連絡ください。

リンナイ(株) 製品点検センターフリーダイヤル：0120-493-110

設計上の標準使用期間について

- この機器は、設計上の標準使用期間*を10年と算定しております。
- ※設計上の標準使用期間とは、標準的な使用条件（次ページの「設計上の標準使用期間の算定の根拠について」参照）で適切な取り扱いで使用し、適切な維持管理が行われた場合に、安全上支障なく使用することができる標準的な期間として設計上設定される期間で、機器ごとに設定されるものです。**保証書にある無償保証期間とは異なるもの**ですのでご注意ください。

設計上の標準使用期間の算定の根拠について

- この機器の設計上の標準使用期間は、製造年を開始時期とし、給湯部分についてはJIS S 2071「家庭用ガス温水機器・石油温水機器の標準使用条件及び標準加速モード並びにその試験条件」の「6 標準加速モード」に、ふろ部分についてはJIS S 2072「家庭用ガスふろがま・石油ふろがまの標準使用条件、標準加速モード及び試験条件」の「4 ふろがまの標準使用条件」に、それぞれ従って以下の標準使用条件を想定して耐久試験を行い、経年劣化により安全上支障が生ずるおそれが著しく少ないことを確認した時期を終了時期として設定しています。

給湯の標準使用条件

家族構成	4人世帯
用途	洗面・台所・湯はり・シャワー
季節	中間期（春・秋）
気温・湿度	20℃・65%
電源電圧・周波数	AC100V・50-60Hz
給水温度	15℃
出湯温度	40℃
1日使用量	456リットル
1日使用時間	1時間
1年使用日数	365日

ふろの標準使用条件

家族構成	4人世帯
用途	ふろの沸かし上げ・ふろのおいだし
季節	中間期（春・秋）
気温・湿度	20℃・65%
電源電圧・周波数	AC100V・50-60Hz
浴槽の水量	180リットル
沸かし上げ温度(沸かし上げ・おいだし)	40℃
沸かし上げ回数	1回/週（水温15℃から40℃）
おいだし回数	5回/日
1年使用日数	365日

- この機器を上記の標準的な使用条件を超える使用頻度や異なる使用環境(高温・多湿・寒冷地・海岸近辺(塩害地域)・高地(海拔1,000m以上)・温泉水・井戸水・地下水使用など)などで使用すると、設計上の標準使用期間より早く経年劣化が起きる可能性がありますので、機器に表示している設計上の標準使用期間が経過する前にあんしん点検を受けてください。詳しくはリンナイ(株) 製品点検センターまでご連絡ください。リンナイ(株) 製品点検センター フリーダイヤル：0120-493-110
- この機器は一般家庭用です。業務用(ホテル・料理店・美容院などで使用)など、多頻度・長時間のご使用は、設計上の標準使用期間より早く経年劣化が起きる可能性がありますので、このようなご使用はおやめください。

あんしん点検の期間・あんしん点検の通知について

- この機器は、設計上の標準使用期間（10年）の終了時期の前後1年間を点検相当期間（点検をおすすめする期間）として設定しています。
- 所有者登録をしていただいた方に、点検相当期間（点検をおすすめする期間）の始まる時期にあんしん点検の通知をいたします。

あんしん点検のお申し込み・お問い合わせ先

- この機器のあんしん点検のお申し込み・お問い合わせは、下記の連絡先へお願いします。
■リンナイ(株) 製品点検センター
 フリーダイヤル：0120-493-110
 受付時間/平日9：00～17：30 ※土日・祝日など当社指定休日を除く。
- **点検料金について**
点検費用はお客様にご負担いただくこととなります。点検料金については上記フリーダイヤルにご確認ください。ホームページでは点検料金に関するご案内をしております。また、点検の結果、整備・修理が必要となった場合は、別途、整備・修理費用が発生します。
 点検料金に関するご案内 <http://www.rinnai.co.jp/safety/>
- あんしん点検は弊社社員または弊社が認定した委託業者が行います。

日常の点検・お手入れについて

- この機器を安全にお使いいただくために、日常の点検・お手入れを行ってください。
- 日常の点検・お手入れのしかたについては、54ページの「日常の点検・お手入れのしかた」を参照してください。
- 点火不良・異音・異臭・水漏れ・使用中に火が消えるなどの症状がみられましたら、直ちに使用を中止し、リンナイ(株) お客様センターまでご連絡ください。
 リンナイ(株) お客様センター フリーダイヤル：0120-054-321



安全上の注意

1 給水元栓を全開にする。

給水元栓は機器の下部または側部にあります。

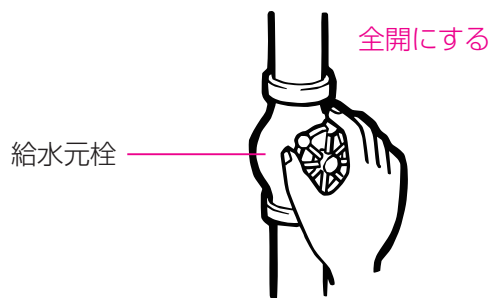

2 給湯栓を開け、水が出ることを確認してから閉める。

給湯栓はお湯の使用場所にあります。

すべての給湯栓について確認してください。

※サーモ付やワンレバーの混合水栓の場合は、設定を最高温度の位置にした状態で確認してください。

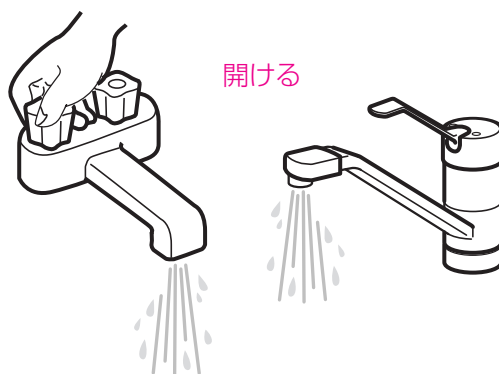

サーモ付やワンレバーの混合水栓の場合は、再使用時の設定温度にご注意ください。

3 電源プラグをコンセントに差し込む。

コンセントは機器付近の壁などにあります。

分電盤の専用スイッチを「入」にしてください。

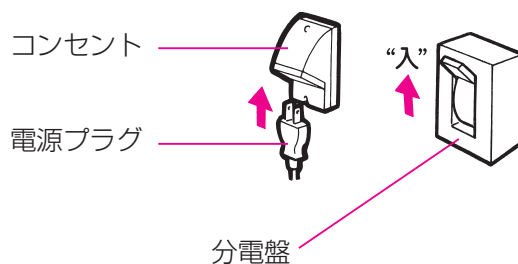

ぬれた手で電源プラグをさわらないでください。感電のおそれがあります。

4 ガス栓を全開にする。

ガス栓は機器の下部または側部にあります。

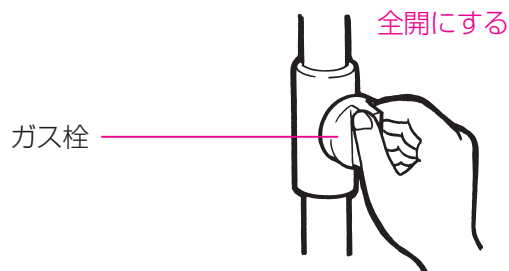

●台所リモコンで設定します。

お知らせ

- ・浴室リモコンのみ設置の場合は時刻は表示されません。(予約運転もできません)
- ・現在時刻を合わせないと予約運転ができません。

- 時刻が設定されていない状態で、を「入」にしたときは表示画面の時刻表示に「AM -:-」が点灯します。

台所リモコン

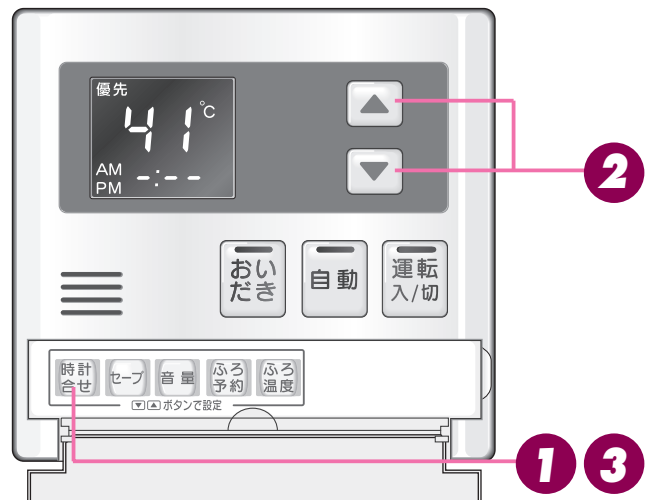



- が「切」または「入」のどちらの状態でも時計合わせができます。

1 台所リモコンのフタを開け、

を押す。

- 表示画面の時刻表示に「AM 0:00」が点滅します。

2 またはを押して、現在の時刻に合わせる。

- を押し続ける：10分単位で進みます。
 - を押し続ける：10分単位で戻ります。
- 現在の時刻に近づいたら、1回ずつ押して設定します。



3 を押す。

- 『設定しました』とお知らせして、設定が完了します。
- を押した瞬間に秒は0秒になります。時報などに合わせて押すと、より正確な時刻になります。
- 時刻合わせが完了すると、すべてのリモコンに現在時刻が表示されます。

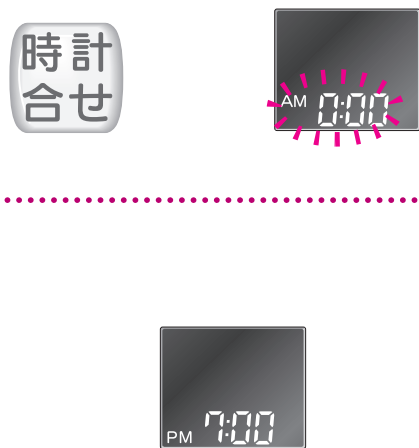
画面表示／補足



お使いになる前の準備

- ※を押さなくても、を「切」にしたりそのまま1分経過すると、自動的に設定が完了します。
- ※を「切」にすると、時計表示は消灯します。

お願い

- ・午前(AM)と午後(PM)を間違えないようご注意ください。
- ・電源プラグが抜けた場合や停電後には  -:- の表示になります。再度時刻を合わせてください。

●どのリモコンでも操作できます。

台所・増設リモコン

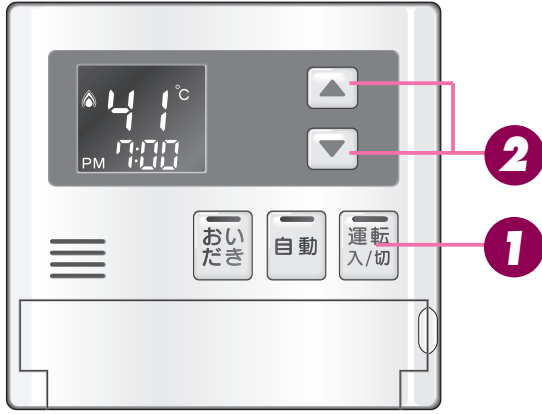

浴室リモコン



1 運転入/切のランプ(黄緑)が点灯していることを確認する。

- 点灯していない場合は、 を押します。 を「入」にしたリモコンには優先表示(台所リモコン・増設リモコン)または浴室リモコンの のランプ(オレンジ)が点灯します。

2 ▼ または ▲ を押して、給湯温度を設定する。

- ▲ を押すと、温度が上がるメロディーと共に『給湯温度を〇〇℃に設定しました』とお知らせします。
- ▼ を押すと、温度が下がるメロディーと共に『給湯温度を〇〇℃に設定しました』とお知らせします。
- ▼ または ▲ を押し続けると、45℃以下の設定では連続で表示が変わりますが、46℃以上にしたときはスイッチを1回ずつ押してください。
- 増設リモコンはピッと操作音が鳴るだけで、メロディーや音声はありません。

※サーモスタット式水栓をご使用の場合、水栓によってはハンドルの設定よりぬるいお湯が出る場合があります。このような場合は、リモコンの設定温度をご希望の温度(ハンドルの温度)より5~10℃高め

にしてください。
詳しくは水栓の取扱説明書をご覧ください。

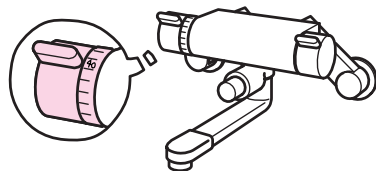

サーモスタット式水栓の例

画面表示/補足



給湯温度調節範囲

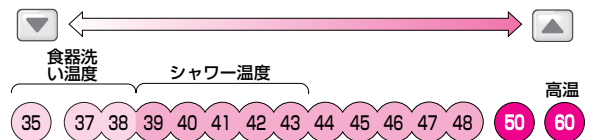

台所・増設リモコン



浴室リモコン

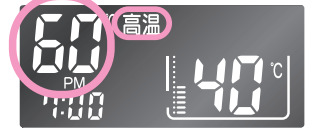

※調節できる温度は35℃~60℃の15段階(RUF-VSシリーズは37℃~60℃の14段階)です。

1回スイッチを押すごとに1段階ずつ変わります。上図は60℃に設定した場合ですが、実際の温度は季節や配管の長さによって異なります。およそのめやすとお考えください。

※低い給湯温度に設定した場合、給水温度の高い条件では設定温度よりも熱いお湯が出ることもありますが異常ではありません。

※給湯設定温度を60℃にセットすると『あついお湯が出ます』『給湯温度を60℃に設定しました』とお知らせし、表示画面に「高温」を表示して注意を促します。

※優先権のあるリモコンでのみ設定できます。(25ページ参照)

- 給湯栓を開くとお湯が出ます。
- ※お湯を使っている間は、表示画面に右下図のような燃焼表示が出ます。
- ※湯量を絞りすぎる（毎分約2リットル以下にする）とバーナの火が消えます。

お知らせ

- ・お買い上げの際には、お湯の温度を42℃に設定してあります。
- ・給水温が高い場合は、リモコンの給湯温度表示よりも熱いお湯が出ることがあります。
- ・お風呂へ湯はり中は、リモコンの表示とは異なる温度のお湯が出ることがあります。
- ・リモコンの運転スイッチ「入」「切」や給湯栓の開閉時または給湯使用後しばらくすると、モーターが動く音がありますが、これは再使用時の点火をより早くし、お湯の温度を早く安定させるために機器が作動している音で異常ではありません。
- ・停電復帰時は運転スイッチが入っていない状態になり、その後運転スイッチを入れたリモコンに優先が移ります。このとき、それぞれのリモコンの温度設定は停電前と同じ設定です。
- ・給湯やシャワー使用時に、おいだき配管に残っていた水が循環金具（循環口）から出てくる場合がありますが、異常ではありません。

画面表示／補足

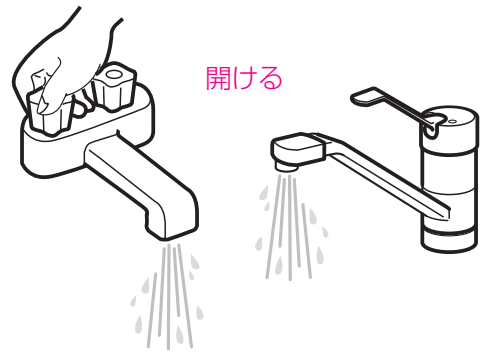

台所・増設リモコン



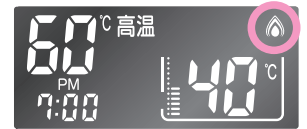

浴室リモコン



給湯を使う

警告

- 高温でお湯を使用していた直後は、配管中に高温のお湯が残っていますので、次にシャワーを使用する際は十分に湯温を確認してから行ってください。
- お風呂（特にシャワー）の使用中は絶対にリモコンの  を「切」にしないでください。お湯が急に水になります。
- やけど防止のため、お風呂（特にシャワー）の使用中は絶対に使用場所以外のリモコンで湯温の変更はしないでください。シャワーの温度もこの給湯温度スイッチで決まります。

※リモコンの  が「切」の状態でお湯を使用する場合、混合水栓は必ず「水」の位置で使用してください。「湯」の位置でお湯を流すと、機器内が結露して点火不良や故障の原因になります。

浴室と給湯配管先には、同じ温度のお湯を供給します。(1つの機器(ふろ給湯器)に接続されているすべてのリモコンで、常に同一の給湯温度を表示します)

お湯を使用中に他の人が給湯温度を変えると、お湯の温度が変わり、やけどをすることがあります。このような事故を防止するため、どちらか一方の権利のあるリモコンでしか温度を変えられないようになっており、この給湯温度を変更することができる権利を「優先権(優先)」と言います。(リモコンを2台以上設置の場合)

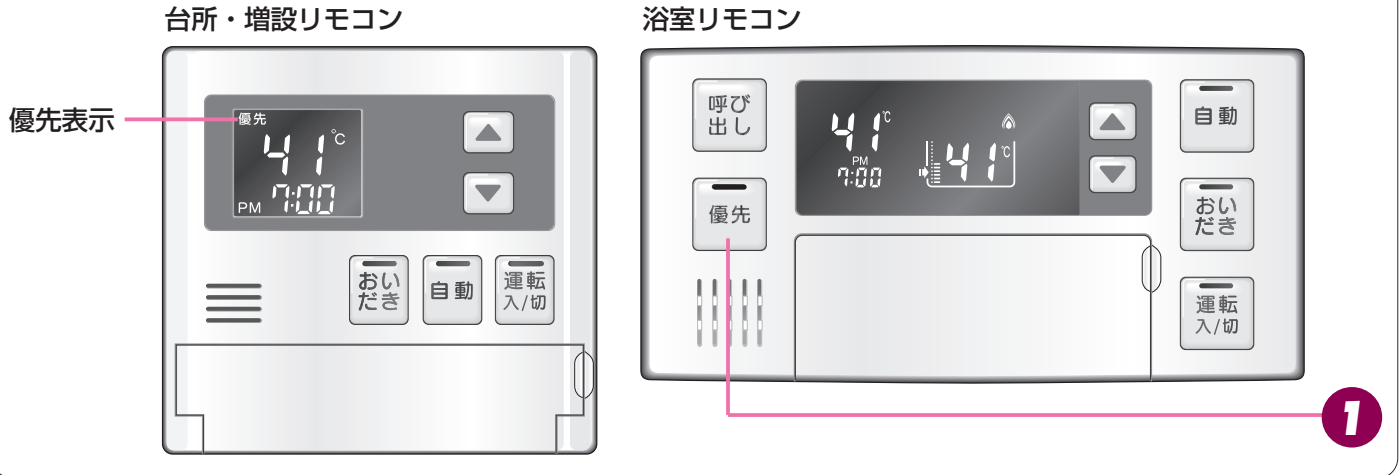

1 浴室リモコンの優先を押す。

- 音声で『給湯温度が変更できます』とお知らせして、優先のランプ(オレンジ)が点灯し、給湯温度を変更できる優先権を持つことができます。
- 優先を1回押すごとに、優先権が以下のように交互に切り替わります。
「浴室リモコン」 ↔ 「台所・増設リモコン」
- 優先権の表示
浴室リモコンが優先：
優先ランプ(オレンジ)が点灯します。

台所・増設リモコンが優先：
表示画面に「優先」が点灯します。
- 台所リモコンで給湯温度の変更ができないときは、運転入/切をいったん「切」にし、再度「入」にして、表示画面に「優先」の表示を点灯させます。

画面表示/補足

浴室リモコン



台所・増設リモコン



- 台所・増設リモコンと浴室リモコンは、それぞれが優先権を持っていたときに設定した給湯温度を記憶しています。優先権が切り替わると、優先権を持ったリモコンの記憶していた温度が給湯温度になります。
- 優先権を持っていないリモコンで、▼または▲を押して、給湯温度を変更しようとする、と、『給湯温度は変更できません』とお知らせします。(増設リモコンは音声なし)
- 浴室リモコン1台設置の場合、優先のランプは点灯したままになります。(BC-120VNには優先スイッチ・優先ランプはありません)
- 運転「切」の状態から、「入」にしたときは、運転入/切が押された側のリモコンが優先権を持ちます。
- 給湯温度の変更以外は、どちらのリモコンでも優先権に関係なく設定・使用ができます。

●浴室リモコンまたは台所リモコンで操作します。(増設リモコンにはこの機能がありません)

台所リモコン

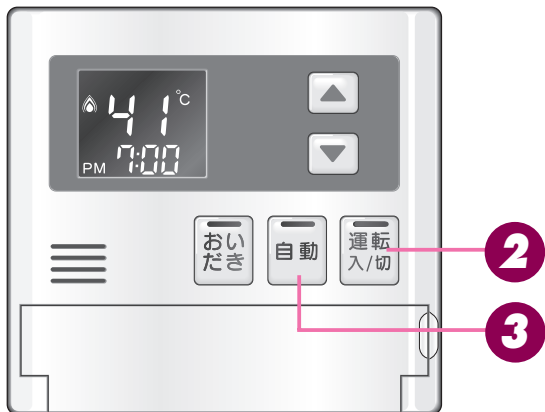

浴室リモコン



1 浴槽に排水栓とフタをする。

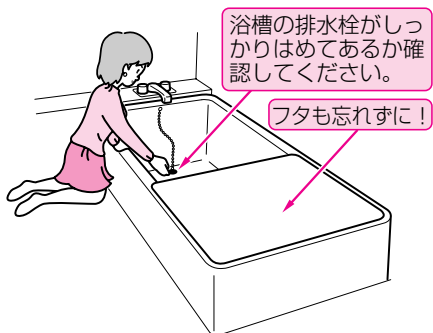

2 運転入/切のランプ(黄緑)が点灯していることを確認する。

- 点灯していない場合は、を押します。



画面表示/補足





お風呂を入れる

お知らせ

- ・お風呂の温度や湯はり量・保温時間の調節方法は、29～34ページをご覧ください。
- ・自動湯はり中やおいだき中には循環金具(循環口)から泡が出てくる場合があります。
- ・全自動タイプの機器は、入浴後に運転スイッチが「入」で自動スイッチが「切」のときに浴槽の排水栓を抜くと、配管洗浄機能(セルフクリーン機能)がはたらきます。(39ページ参照)

3

を押す。

- 音声で『お湯はりをします』とお知らせして  のランプ(赤)が点灯し、湯はりを始めます。このとき表示画面には右図の表示が出ます。
- 湯はり完了の約5分前にはブザーが鳴り、『残りおよそ5分でお風呂に入れます』とお知らせします。
- 湯はりが終わるとメロディーが鳴り、『お風呂が沸きました』とお知らせします。また、表示画面には右図のような「保温」の表示が出ます。
- 途中で止めたいときは、再度  を押してランプ(赤)を消灯させてください。

画面表示／補足



台所リモコン



浴室リモコン

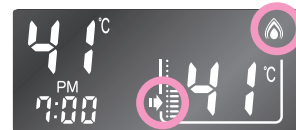





(注) 循環金具（循環口）より上まで残り湯があるとき、または、風呂設定湯量（水位）が少ない（5分以内に湯はりが完了する）ときに自動運転をした場合は、完了5分前のお知らせはしません。

台所リモコン

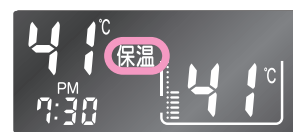

浴室リモコン



- 保温の表示が出ている間は、約30分（気温によって時間が変化します）ごとにお湯の温度をチェックして温度が下がっていけば自動的においだしし、全自動タイプはお湯が減ると自動的にたし湯します。この保温時間は34ページのお風呂の保温時間を変更する方法で決めます。
- 保温時間が終了すると保温の表示が消え、 ランプ(赤)も消えます。保温を途中で止めたいときは、 を押してランプ(赤)を消灯させてください。
- 保温の表示が出ている間にぬるく感じたときは、（35ページ参照）を押すか、風呂設定温度を上げてください（33ページ参照）。
- 増設リモコンは完了5分前のお知らせがありません。
- 増設リモコンは湯はりが終わるとブザーが鳴ります。（メロディーや音声によるお知らせはありません）

●全自動タイプと自動湯はりタイプ

※全自動タイプ・自動湯はりタイプの品名による区別は70ページをご覧ください。

全自動タイプ



ふろ設定温度で、設定水位まで自動湯はり。
残り湯があるときでも、設定水位まで自動湯はり。



外気温と設定温をチ
ェックし、湯温が下が
ると自動おいだき。



設定水位より約4cm
下がると、自動たし湯。

自動湯はりタイプ



ふろ設定温度で、設定湯量まで自動湯はり。



外気温と設定温をチ
ェックし、湯温が下が
ると自動おいだき。



「たし湯」スイッチを押
すだけで、約20Lのお
湯がたされます。

お知らせ

- 夏期など給水温度が高い場合は、設定湯量(水位)まで水はり後おいだき運転を行うことがあります。また、冬期など気温の低い場合では、ふろ設定温度まで沸きあげるのに時間がかかることがあります。
※上記のような場合は『残りおよそ5分でおふろに入れます』とお知らせしてから5分以上たっても湯はりが完了しないことがあります。(機器の異常ではありません)
- おふろの湯はり中に給湯(シャワー)を使用した場合、給水温や給水圧などの条件によっては、給湯栓やシャワーからお湯が少ししか出ないことやまったく出ないこともあります。(機器の異常ではありません)。給湯栓やシャワーからお湯が出た場合は、湯はりは一時中断されます。このとき給湯栓やシャワーからは、ふろ設定温度のお湯が出ることもあります。

自動スイッチを使う場合の注意



〈自動湯はりタイプの場合〉

- 前日の残り湯を沸かし直す場合、を使うと湯量がふえ、お湯があふれることがあります。残り湯の量が十分にあるときの沸かし直しは、 (35ページ参照)をお使いください。



〈自動湯はりタイプの場合〉

- 残り湯で循環金具(循環口)がかかっている場合、水位が多少バラツキます。
※特に残り湯の温度がふろ温度設定に近いときは、約6リットルだけ湯はりし、設定した量になりません。



〈全自動・自動湯はりタイプとも〉

- 残り湯で循環金具(循環口)がかかっていない場合、残り湯が「なし」と判断して自動運転を行い残り湯の分だけ水位が高くなるため、お湯があふれる場合があります。

お願い

- 湯はり中に給湯栓から浴槽にお湯(水)を入れたり入浴したりすると、お湯があふれることがあります。自動運転の湯はり中は、他の給湯栓から浴槽にお湯(水)を入れないでください。
- 浴槽の残り湯を排水するときは、ランプ(赤)が消灯していることを確認してから行ってください。
- の「入」「切」を何度も繰り返さないでください。お湯があふれることがあります。
- 保温中にお湯をもっとふやしたい場合は、 (37ページ参照)を押してください。約20リットルのお湯をたします。



おふろを入れる

●浴室リモコンで操作します。(台所・増設リモコンにはこの機能がありません)

浴室リモコン

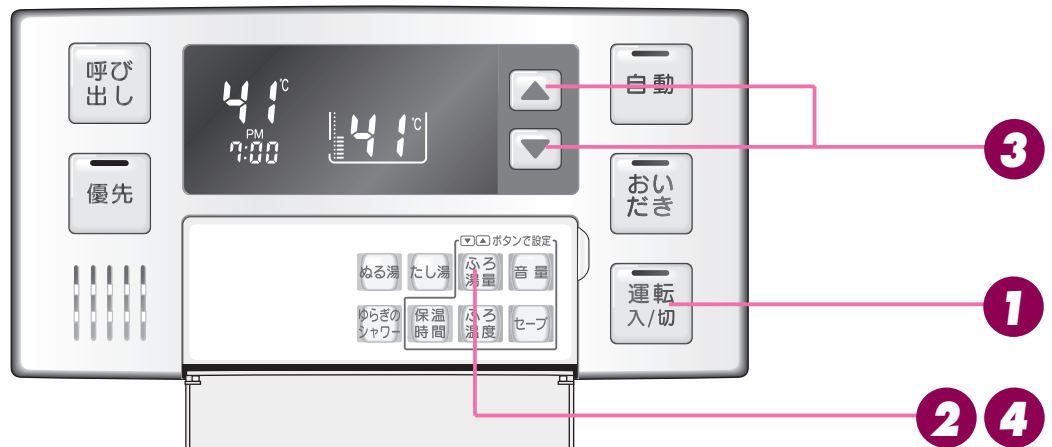

1 **運転入/切** のランプ(黄緑)が点灯していることを確認する。

- 点灯していない場合は、**運転入/切** を押します。

2 浴室リモコンのフタを開け、**ふろ湯量** を押す。

- 右の画面が表示されます。
画面の数字は循環金具(下部循環口)からどれだけ上まで湯はりするかというめやすの数字です。数字は **1** から **12** までの12段階に変わり、数字が多いほど湯量は多くなります。

画面表示/補足



- リモコンの水位表示はめやすです。浴槽の形状などによりバラつきますので、実際の水位とは異なります。
- はじめて電源を「入」にしたとき、水位表示は下から6番目になります。この設定の場合、循環金具から約17cm(RFSシリーズ・KFS-A200SAの場合は、下部循環口から約23cm)の位置まで湯はりして自動停止します。

(全自動タイプ)

3 ▼ または ▲ を押して、 ふろ湯量を変更する。

- お好みの水位に設定します。

▲ : 水位表示が1目盛ずつ上がり、数字も1ずつ上がります。

(上がるメロディーでお知らせします)

▼ : 水位表示が1目盛ずつ下がり、数字も1ずつ下がります。

(下がるメロディーでお知らせします)

4 風呂湯量 を押す。

- 『設定しました』とお知らせして、設定が完了します。

画面表示/補足



- 水位表示1目盛で水位が約2cm変わり、12段階に調節できます。最低設定(数字が1のとき)で循環金具から約7cm上、最高設定(数字が12のとき)で約29cm上(RFSシリーズ・KFS-A200SAの場合、最低設定で下部循環口から約13cm上、最高設定で約35cm上)になります。ただし、これらはあくまでもめやすであり、浴槽の形状などにより水位が異なりますので、数cm多くなる場合もあります。
- 浴槽によっては高い水位に設定するとお湯があふれることがあります。
- ※洋バス⇔和バスの設定は、機器(風呂給湯器)本体で切り替えます。切り替える場合はお買い上げの販売店にご連絡ください。工場出荷時は洋バス用設定になっています。
- 機器本体が和バス用の設定になっている場合、水位を下から6番目に設定すると、循環金具から約25cm上(RFSシリーズ・KFS-A200SAの場合、下部循環口から約28cm上)まで湯はりします。

※ 風呂湯量 を押さなくても、そのまま1分経過すると、自動的に設定が完了します。



お風呂を入れる

●浴室リモコンで操作します。(台所・増設リモコンにはこの機能がありません)

浴室リモコン

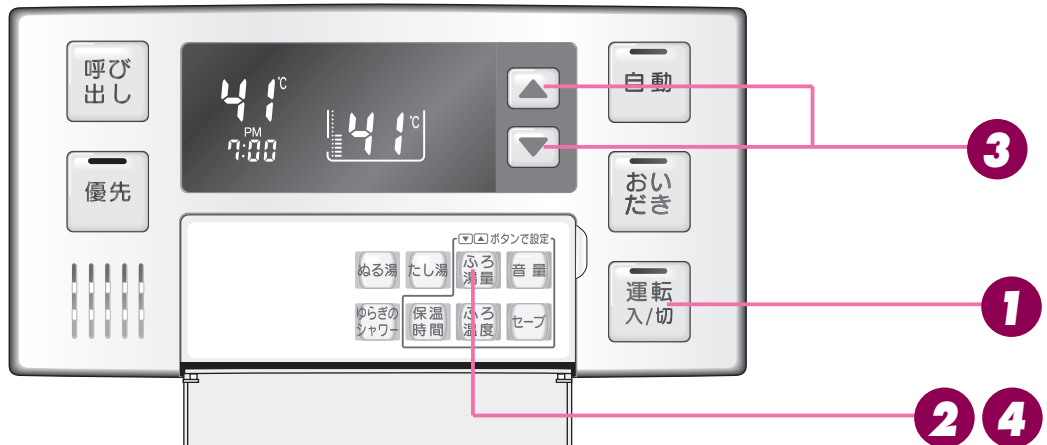

1 **運転入/切** のランプ(黄緑)が点灯していることを確認する。

- 点灯していない場合は、**運転入/切** を押します。

画面表示/補足



2 浴室リモコンのフタを開け、**ふろ湯量** を押す。

- 右の画面が表示されます。
画面の数字は次頁の表の湯量です。



- 自動湯はりタイプでいう湯量とは、浴槽に湯はりするお湯のめやすの量をいいます。
- はじめて電源を「入」にしたとき、普通浴槽では200リットルになっています。このとき水位表示は下から6番目で示されます。大浴槽では360リットルになり、水位表示は下から8番目です。

(自動湯はりタイプ)

お知らせ

- ・RUF-VSシリーズは大浴槽設定に切り替えることはできません。湯量（水位）のめやすは、下表の「普通浴槽設定」のみになります。

3 ▼ または ▲ を押して、ふろ湯量を変更する。

- ▲：水位表示が1目盛ずつ上がり、湯量も増えます。（上がるメロディーでお知らせします）
- ▼：水位表示が1目盛ずつ下がり、湯量も減ります。（下がるメロディーでお知らせします）

自動湯はりタイプの水位のめやす

水位表示 (下から)	湯量 (リットル)	
	普通浴槽 設定	大浴槽 設定
表示なし	—	700
	—	650
	990	600
	400	550
12	350	500
11	300	450
10	280	400
9	260	380
8	240	360
7	220	340
6	200	320
5	180	300
4	160	280
3	140	260
2	120	240
1	100	220
1	80	—
1	60	—

▲ を押すと 増える

初期設定 →

↓ を押すと 減る

← 大浴槽設定時の初期設定

4 風呂湯量 を押す。

- 『設定しました』とお知らせして、設定が完了します。

画面表示/補足



- お子様のイタズラなどを防止するため、普通浴槽設定の場合、400リットルや990リットルおよび80リットルや60リットルに設定するときには、▲ または ▼ を1秒以上押し続けなければ設定できないようになっています。大浴槽設定の場合の550リットル以上にするとともに同様です。
- 普通浴槽⇄大浴槽の設定は、機器（ふろ給湯器）本体で切り替えます。切り替える場合はお買い上げの販売店にご連絡ください。工場出荷時は普通浴槽設定になっています。
- 浴槽の大きさが340リットルを超える場合、浴槽内の温度分布がばらつくことがあります。



お風呂を入れる

※ 風呂湯量 を押さなくても、そのまま1分経過すると、自動的に設定が完了します。

●台所リモコンまたは浴室リモコンで操作します。(増設リモコンにはこの機能がありません)

台所リモコン

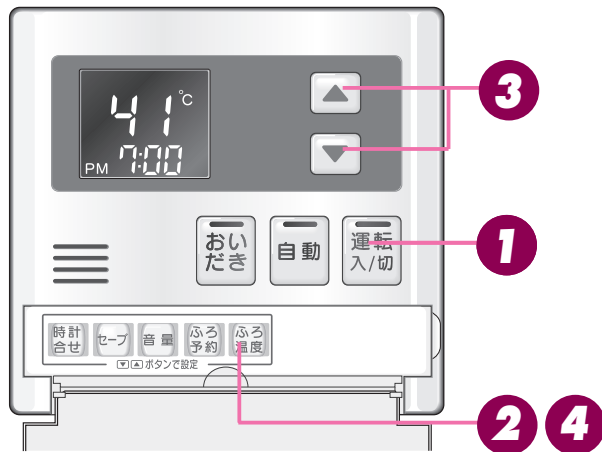

浴室リモコン

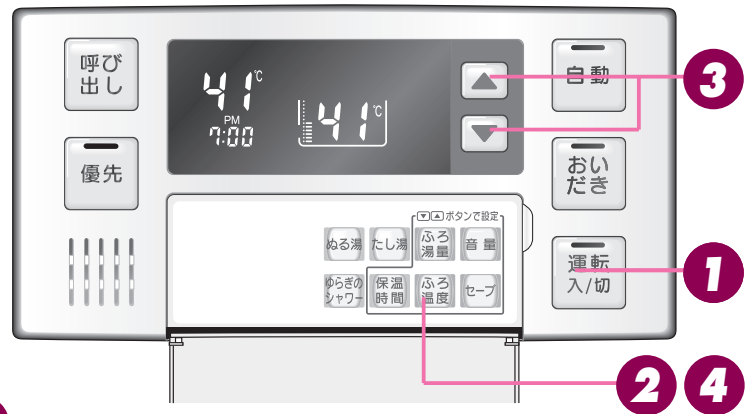

1 **運転入/切** のランプ(黄緑)が点灯していることを確認する。

- 点灯していない場合は、**運転入/切** を押します。

2 リモコンのフタを開け、**ふろ温度** を押す。

- 表示画面にふろ温度が点灯します。
台所リモコンには、温度表示の右側に「ふろ」の表示が出ます。工場出荷時は42℃に設定されています。

3 **▼** または **▲** を押して、**ふろ温度** を設定します。

- ▲** を押すと、温度が上がるメロディーと共に『ふろ温度を〇〇℃に設定しました』とお知らせします。
- ▼** を押すと、温度が下がるメロディーと共に『ふろ温度を〇〇℃に設定しました』とお知らせします。
- ▼** または **▲** を押し続けると、45℃以下の設定では連続で表示が変わりますが、46℃以上にしたいときはスイッチを1回ずつ押してください。

4 **ふろ温度** を押す。

- 設定が完了します。

画面表示/補足



台所リモコン



浴室リモコン



ふろ温度設定範囲

※温度表示はめやすです。

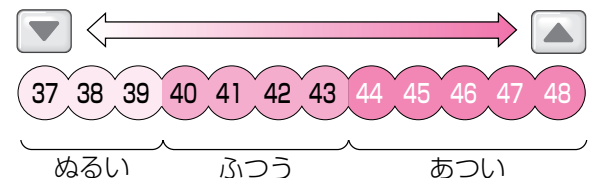

※設定できる温度は37℃～48℃の12段階です。
1℃きざみで1回スイッチを押すと1℃変わります。

※**ふろ温度** を押さなくても、そのまま1分経過すると、自動的に設定が完了します。

●浴室リモコンで操作します。(台所・増設リモコンにはこの機能がありません)

浴室リモコン

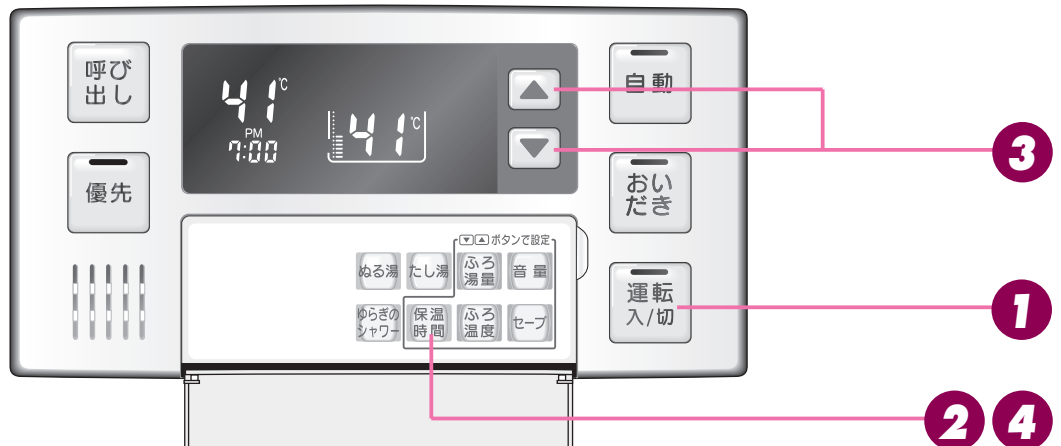

1 **運転入/切** のランプ(黄緑)が点灯していることを確認する。

- 点灯していない場合は、**運転入/切** を押します。

2 浴室リモコンのフタを開け、**保温時間** を押す。

- 表示画面に保温時間が表示され「保温」の表示が点滅します。工場出荷時は4時間に設定されています。

3 保温時間が表示されている間に **▼** または **▲** を押して、保温時間を設定する。

- **▼** を押すと、数字が **4 → 2 → 1 → 0 → 8 → 6** (単位はすべて時間です)の順に切り替わります。
▲ を押すと、逆順に切り替わります。

4 **保温時間** を押す。

- 『設定しました』とお知らせして設定が完了します。

画面表示/補足



お風呂を入れる

※ **保温時間** を押さなくても、そのまま1分経過すると、自動的に設定が完了します。

- 浴室リモコンで操作します。
(増設リモコンにはこの機能がありません)

浴室リモコン



台所リモコンからも操作できます。

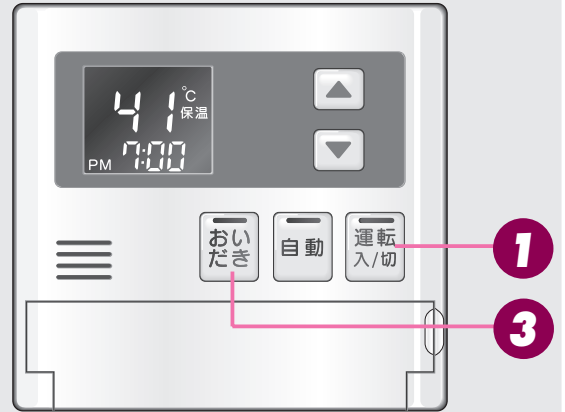

1 **運転入/切** のランプ (黄緑) が点灯していることを確認する。

- 点灯していない場合は、**運転入/切** を押します。

2 浴槽に、循環金具の上 (RFSシリーズ・KFS-A200SAは下部循環口の上) までお湯 (水) が入っていることを確認します。

3 **おいだき** を押す。

- おいだき** のランプ (黄緑) が点灯し、おいだきを開始します。このとき表示画面には右図の表示が出ます。
- 途中で停止したいときは、**おいだき** を押してください。**おいだき** のランプが消灯します。

- ※おいだきはふろ温度にかかわらず約3分間行いますので、ふろ設定温度以上になる場合があります。
- ※台所リモコンで操作した場合は、沸き上がると、メロディーが鳴り『お風呂が沸きました』とお知らせします。ただし、自動運転 (保温) 中はお知らせしません。

お願い

おいだき運転時には、循環金具 (循環口) から泡が出てくる場合があります。また循環金具 (循環口) からはあついお湯が出てきますので身体などに直接あてないようにしてください。

お知らせ

循環金具の上 (RFSシリーズ・KFS-A200SAは下部循環口の上) までお湯 (水) が入っていないときに **おいだき** を押すと…

<全自動タイプの場合>

- 浴室リモコンで操作したときは、浴槽に約6リットル湯はりした後、自動運転に切り替わります。この時、**おいだき** のランプは消灯して**自動** のランプが点灯します。

- 台所リモコンで操作したときは、浴槽に約6リットル湯はりし、約10分間ポンプ運転した後、リモコンに「632」エラーが点滅して停止します。

<自動湯はりタイプの場合>

- 浴室リモコン・台所リモコンのどちらで操作した場合でも、浴槽に約6リットル湯はりし、約10分間ポンプ運転した後、リモコンに「632」エラーが点滅して停止します。

画面表示 / 補足

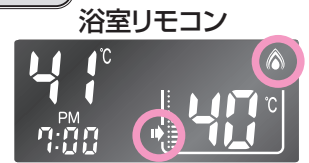
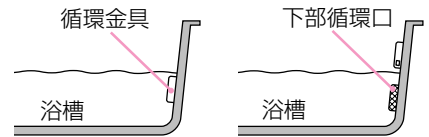

- ※浴室リモコンで操作した場合は、約3分間おいだきして、ふろ設定温度以上にならなかったときは、そのままふろ設定温度までおいだきします。
- ※台所リモコンで操作した場合は、約1分間ポンプ運転した後、ふろ設定温度までおいだきします。なお、ふろ温度がふろ設定温度以上の場合、約1分間ポンプ運転後に停止します。
- ※RUF-VSシリーズでは、給湯 (シャワー) 使用中に台所リモコンのおいだきスイッチを押した場合、おいだき運転が始まるのはお湯を使い終わってからになります。また、台所リモコンでおいだき中に給湯 (シャワー) を使用した場合、おいだき運転を一時中断することがあります。

●浴室リモコンで操作します。(台所・増設リモコンにはこの機能がありません)

浴室リモコン

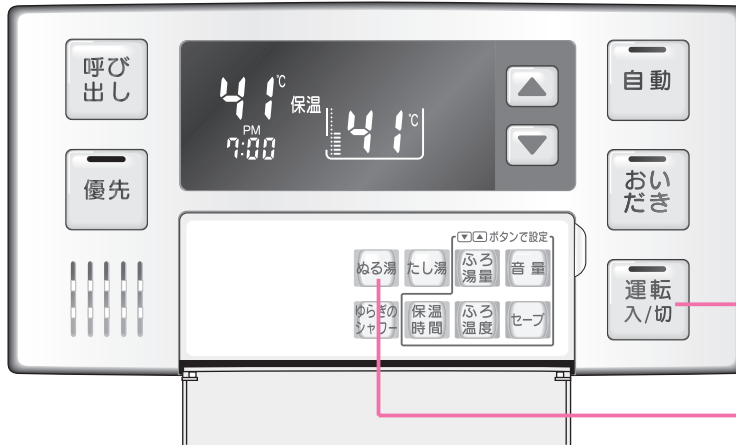

1  のランプ(黄緑)が点灯していることを確認する。

- 点灯していない場合は、 を押します。

2 浴室リモコンのフタを開け、 を押す。

- 『水をたします』とお知らせして、ぬる湯運転を開始し、浴槽に約10リットル注水します。このとき表示画面には右図の表示が出ます。
- 途中で停止したいときは、 を押します。

画面表示/補足

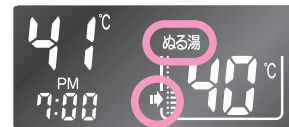

お風呂に入って操作する

お知らせ

- 給湯(シャワー)使用中に、ぬる湯運転すると、すぐには始まりず、給湯を止めた後に始まります。
- ぬる湯運転中に給湯(シャワー)を使用すると、ぬる湯運転は一時中断します。このとき給湯栓からは水が出ることもあります。
- ぬる湯運転中、循環金具(循環口)から泡が出る場合があります。

●浴室リモコンで操作します。(台所・増設リモコンにはこの機能がありません)

浴室リモコン

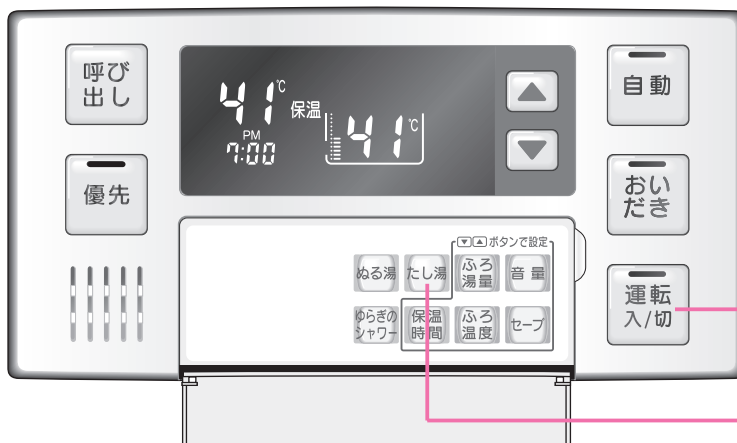

1



のランプ(黄緑)が点灯していることを確認する。

- 点灯していない場合は、を押します。

画面表示/補足



2

浴室リモコンのフタを開け、

を押す。

- 『お湯をたします』とお知らせして、たし湯運転を開始し、浴槽にふろ設定温度のお湯約20リットルを湯はりします。このとき表示画面には右図の表示が出ます。
- 途中で停止したいときは、を押します。

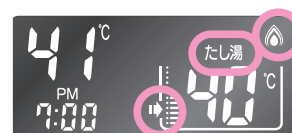

お知らせ

- ・給湯(シャワー)使用中に、たし湯運転すると、すぐには始まりず、給湯を止めた後に始まります。
- ・たし湯運転中に給湯(シャワー)を使用すると、たし湯運転は一時中断されます。このとき給湯栓からはふろ設定温度のお湯が出ることもあります。
- ・たし湯運転中、循環金具(循環口)から泡が出ることがあります。

- 浴室リモコンと台所リモコンを設置している場合、浴室リモコンで操作して台所リモコンの呼び出し音を鳴らすことができます。

浴室リモコン

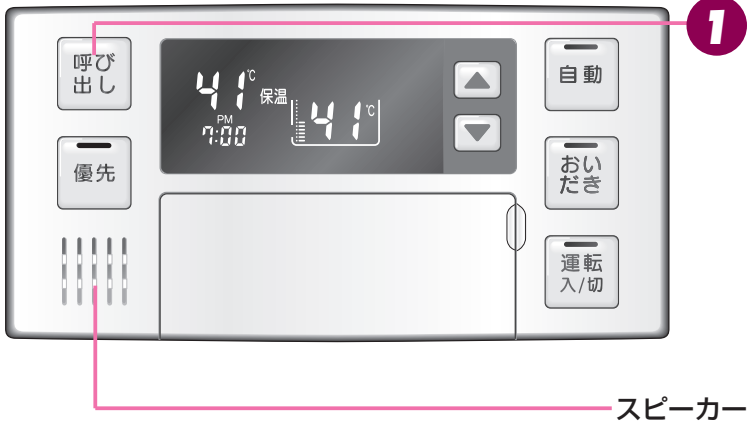

スピーカー

台所リモコン・増設リモコン

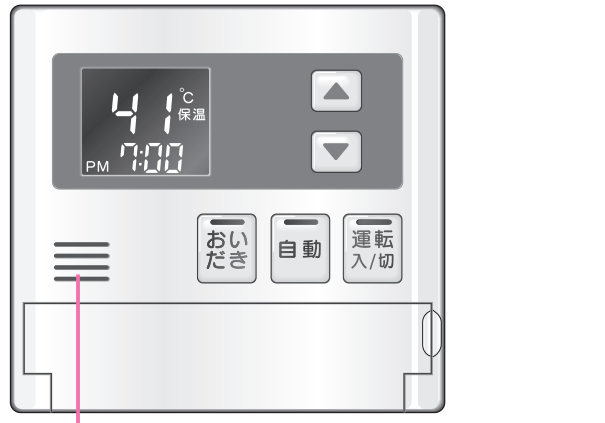

スピーカー

- 運転入/切**が「入」「切」どちらの状態でも、呼び出し操作ができます。

1 浴室リモコンの **呼び出し** を押す。

台所リモコンおよび増設リモコンのスピーカー：

「ピーッピピピ」と5回鳴ります。

浴室リモコンのスピーカー：

呼び出し を押している間「ピーッピーッ」と鳴ります。

画面表示／補足



浴室リモコン

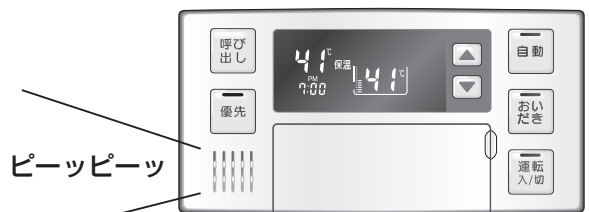

台所リモコン・増設リモコン

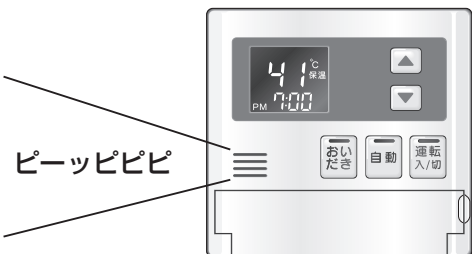

※増設リモコンは操作音を消している場合（47ページ参照）、「ピーッピピピ」は鳴りません。



お風呂に入って操作する

●全自動タイプの機器の場合のみご利用いただけます。

※配管洗浄（セルフクリーン）機能とは、全自動タイプで自動運転や予約運転でお風呂を沸かした後にお風呂のお湯を抜くと、ふろ配管内に残ったお湯を自動で洗い流す機能です。

1 自動運転(26ページ参照)または予約運転(41ページ参照)でお風呂を沸かします。



2 運転スイッチ「入」、自動スイッチ「切」になっていることを確認します。

- 自動スイッチが「入」になっている場合は、自動スイッチを押して、「切」にしてください。

3 自動スイッチを「切」にして1分以上経ってから浴槽の排水栓を抜きます。

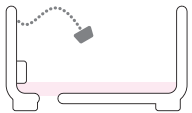

4 約5リットルのお湯が出てふろ配管内のお湯を押し流します。

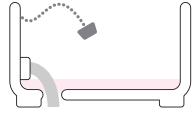

お知らせ

- ・「配管洗浄（セルフクリーン）機能」は以下の状態で排水したときにはたります。
 運転スイッチ「入」で自動スイッチ「切」の状態
 循環金具（上部循環口）上端より約5cm以上の水位がある状態
- ・運転スイッチ「切」の状態では、配管洗浄（セルフクリーン）機能ははたしません。
- ・配管洗浄（セルフクリーン）運転中は、表示画面に自動運転の湯はり中と同じ表示が出ます。
- ・配管洗浄（セルフクリーン）運転中にお湯を使うと、配管洗浄（セルフクリーン）機能が解除される場合があります。
- ・自動スイッチを「切」にしてもしばらくポンプが回っています。浴槽の排水栓を抜くのはポンプ停止後（自動スイッチを「切」にしてから1分以上経過後）にしてください。配管洗浄（セルフクリーン）機能がはたらない場合があります。



1 運転入/切のランプ（黄緑）が点灯していることを確認する。

- 点灯していない場合は、運転入/切を押します。

2 自動のランプ（赤）が消灯していることを確認する。

- 消灯していない場合は、自動を押します。

3 浴槽の排水栓を抜く。

- 残り湯が循環金具（循環口）付近まで減ると、循環金具（循環口）から約5リットルのお湯が出て配管の汚れを洗い流します。このとき表示画面には自動運転の湯はり中と同じ表示が出ます。

- 排水栓を抜くときに、循環金具（RFSシリーズの場合は、下部循環口）の上端より上に約5cm以上の水位があれば「配管洗浄（セルフクリーン）機能」がはたります。

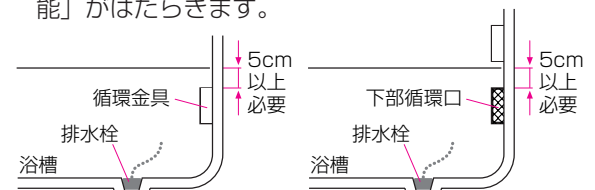

- 自動を「切」にするとしばらくポンプが回ります。浴槽の排水栓を抜くのは「切」にして1分以上経過後（ポンプ停止後）にしてください。

リモコン表示を節電する(セーブモード)

- 各リモコンごとに設定できます。
- セーブモードとは、リモコンの待機電力の低減(省電力)を目的とした機能です。セーブモードが「ON」のときは、時間が経過すると自動的に表示画面が消えます。

台所・増設リモコン

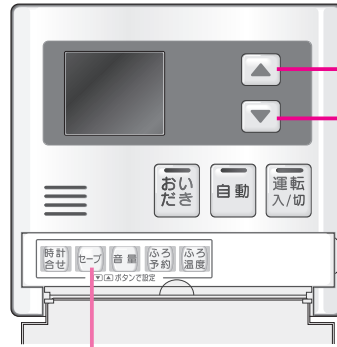

浴室リモコン

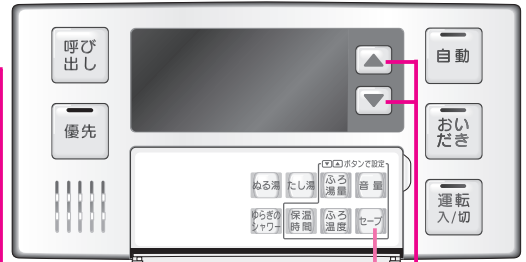

1 2 3

- が「入」「切」どちらの状態でも、は操作できます。

1 リモコンのフタを開け、

を押す。

- 表示画面に「ON」または「OFF」が表示されます。

2 「OFF」になっている場合は、

または を押して「ON」にする。

3 を押す。

- 『設定しました』とお知らせして設定が完了します。
- 設定を解除するときは 1 ~ 3 の操作で「OFF」にします。

画面表示/補足

台所・増設リモコン 浴室リモコン



※「ON」になっている場合は、すでにセーブモードになっています。

※を押さなくても、そのまま1分経過すると、自動的に設定が完了します。

※増設リモコンは音声のお知らせはありません。

お知らせ

- リモコンの無駄な電力消費を防ぐため、給湯を使用してから約25分たつと表示画面が消えて、のランプ(黄緑)のみ点灯します。浴室リモコンに優先権がある場合は、のランプ(オレンジ)も点灯します。ただし、給湯栓を1度も開けていない状態では、表示画面は消えません。1度給湯を使用してください。機器を再使用したり、いずれかのスイッチを押すと、表示画面が再び点灯します。
- ※ 以外のスイッチを押すと、表示画面が再び点灯するとともに、押したスイッチの動作が開始されます。
- 湯はり運転中および給湯温度を60℃に設定している場合は、安全のため表示の節電(セーブモード)機能は働きません。
- 台所リモコンは、予約中も節電(セーブモード)機能は働きません。
- 電源プラグが抜けた場合や停電後には、セーブの設定が「ON」になります。

便利な使いかた

- 台所リモコンで設定します。
(浴室・増設リモコンにはこの機能がありません)
- 必ず現在時刻設定を行ってから操作してください。
(22ページ参照)

台所リモコン

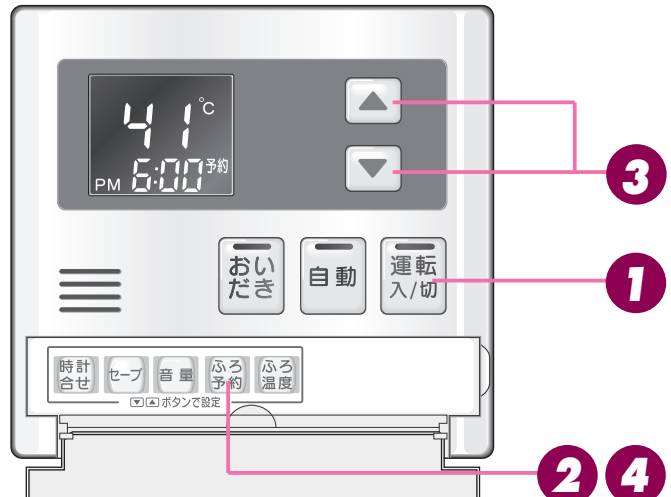

1 **運転入/切** のランプ(黄緑)が点灯していることを確認する。

- 点灯していない場合は、**運転入/切** を押します。

2 台所リモコンのフタを開け、**ふろ予約** を押す。

- 表示画面に「予約」表示と予約時間が点滅します。

3 **▼** または **▲** を押して、予約時刻を設定する。

お願い

- 浴室リモコンのみ設置の場合は予約運転はできません。
- 予約運転の予約時刻は、現在時刻より30分後以降に設定してください。30分以内にすると、浴槽が大きいときや機器への給水圧が低いときなどに、予約時刻になってもお風呂への湯はりが完了しないことがあります。

4 **ふろ予約** を押す。

- 『設定しました』とお知らせして、操作が完了します。
- 予約を解除したいときは、もう一度、**ふろ予約** を押してください。「予約」表示が消灯します。

画面表示/補足



※予約時刻のセット方法は、22ページの「時計を合わせる」の**2**を参照ください。

台所リモコン



(午後7:30に設定した画面表示)

台所リモコン



(時刻表示が現在時刻に戻ります)

※**ふろ予約** を押さなくても、そのまま1分経過すると、自動的に設定が完了します。

※**運転入/切** を「切」にすると予約が解除されます。

予約中は**運転入/切** を「入」の状態にしておいてください。

便利な使いかた

(予約運転)

5 浴槽に排水栓とフタをする。

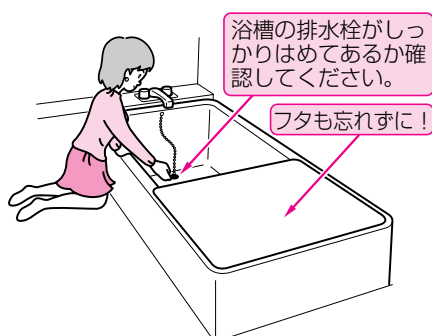

- 湯はりが完了して予約した時刻になるとメロディーが鳴り、音声で『お風呂が沸きました』とお知らせします。このとき表示画面には、右図の画面表示のように「保温」表示が点灯し保温運転に入ります。

画面表示／補足

※ は「切」にしないでください。「予約」が消え、予約が解除されます。

台所・増設リモコン



浴室リモコン

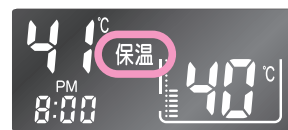

※ 予約運転の場合は、湯はり完了5分前のお知らせはしません。

(注) 予約運転の場合は、予約時刻の約30分前から湯はり運転を開始します。なお、浴槽の大きさや設定湯量・湯はり温度・給水圧・給水温などの条件によっては、湯はり完了時刻と予約時刻がズルこともあります。異常ではありません。

※ 浴槽に残り湯があるときに予約運転を行うと、お風呂の沸きあがり時刻に大きなバラツキが出る場合がありますが異常ではありません。

※ 増設リモコンはブザーでお知らせします。

お知らせ

- 3 の操作で決めた予約時間は を「切」にしても機器が記憶しています。予約時間を確認したいときは、1 2 の操作を行ってください。
- 毎日同じ時刻に湯はり（お風呂沸かし）をする場合は、予約時刻の30分以前に、毎日 1 2 4 5 の操作を行ってください。



便利な使いかた

ゆらぎのシャワーを使う

●浴室リモコンで操作します。(台所・増設リモコンにはこの機能がありません)

浴室リモコン

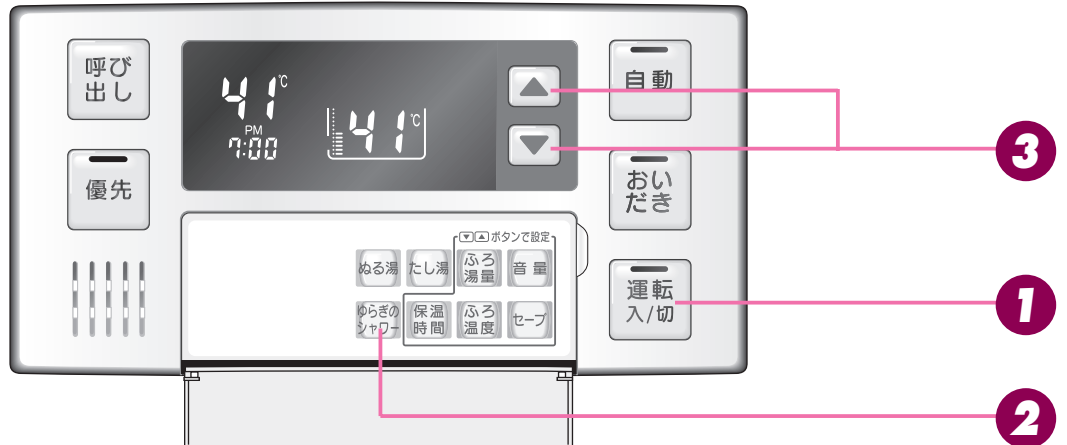

1 **運転入/切** のランプ(黄緑)が点灯していることを確認する。

- 点灯していない場合は、**運転入/切** を押します。

2 浴室リモコンのフタを開け、**ゆらぎのシャワー** を押す。

- 表示画面に「ゆらぎ」が表示されます。
- 浴室リモコン以外のリモコンで優先権(25ページ参照)を持っていた場合は、浴室リモコンに優先権が切り替わり、**優先** ランプ(オレンジ)が点灯します。

3 **▼** または **▲** を押して、シャワーの温度を設定する。

- 設定できる温度は39~44℃の6段階です。

画面表示/補足

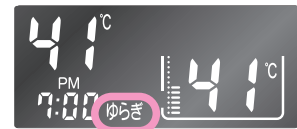

ゆらぎのシャワー温度設定範囲

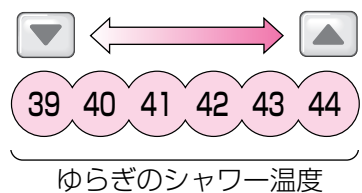

※給湯設定温度が上記以外のときに**ゆらぎのシャワー**を押すと、設定温度が35℃・37℃・38℃のときには39℃、45℃以上のときには44℃のゆらぎのシャワーになります。

便利な使いかた

4 シャワー栓を開いてゆらぎのシャワーを出す。

※ゆらぎのシャワーを使っている間は、表示画面に右下図のような燃焼表示が出ます。

- ゆらぎのシャワーは連続15分使用すると自動的にキャンセルされ、その後は③で設定した温度のお湯が出ます。
- シャワー栓を閉めると、ゆらぎのシャワーは自動的に終了し、表示画面のゆらぎの表示と燃焼表示が消えます。

画面表示／補足

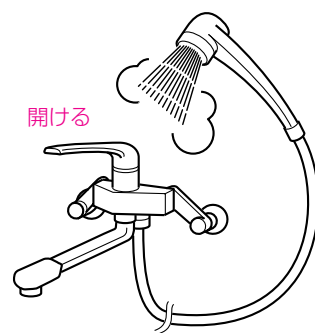

※ゆらぎのシャワー使用中に他の給湯栓でお湯を使うと、ゆらぎのシャワー同様に湯温が変化しながら出てきます。

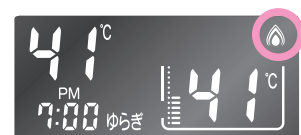

お知らせ

● ゆらぎのシャワーとは、リモコンで設定された給湯温度とそれより約10℃ぬるい温度間で、毎回違ったパターンで湯温がゆらぎながら出てきます。

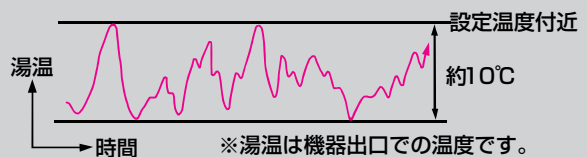

● 湯あがりの体が暖まっているときにゆらぎのシャワーを使用すると、湯ざめの防止、全身のマッサージとともに心身のリフレッシュにも効果があります。さらに、朝のめざめ促進にも有効です。

警告

- 高温で給湯を使用していた直後は、配管中に高温のお湯が残っていますので、次にシャワーを使用する際は十分に湯温を確認してから行ってください。
- やけど防止のため、お風呂(特にシャワー)の使用中は、絶対に使用場所以外のリモコンで湯温の変更はしないでください。
- 下記の方はゆらぎのシャワーを使用すると体調をくずすことがあります。
 - ・妊娠中の方
 - ・医者から入浴を禁じられている方
 - ・お酒を飲んだあとや深酒をされた方
 - ・高血圧の方／体力の弱っている方／体調の悪い方

注意

- 給水温が高い場合や、シャワー流量が少ない場合、またサーモ付混合水栓などの付いたシャワーでは快適なゆらぎのシャワーの効果が得られないことがあります。
- サーマ付混合水栓の場合は、サーモスタットを高温設定にして水を混ぜずにお使いください。なお、やけど防止のため使用後はもとの設定に戻しておいてください。



便利な使いかた

●各リモコンごとに設定できます。(増設リモコンにはこの機能がありません)

台所リモコン

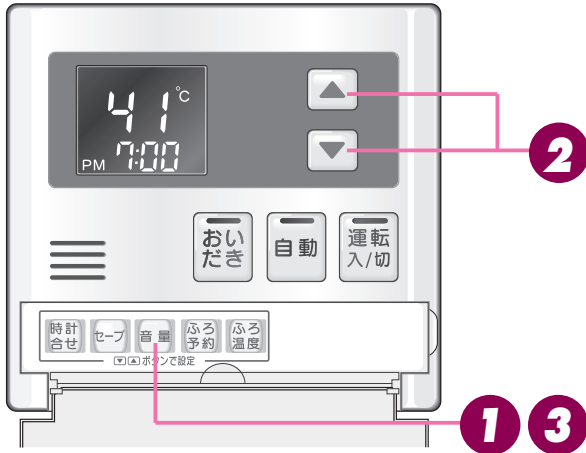

浴室リモコン

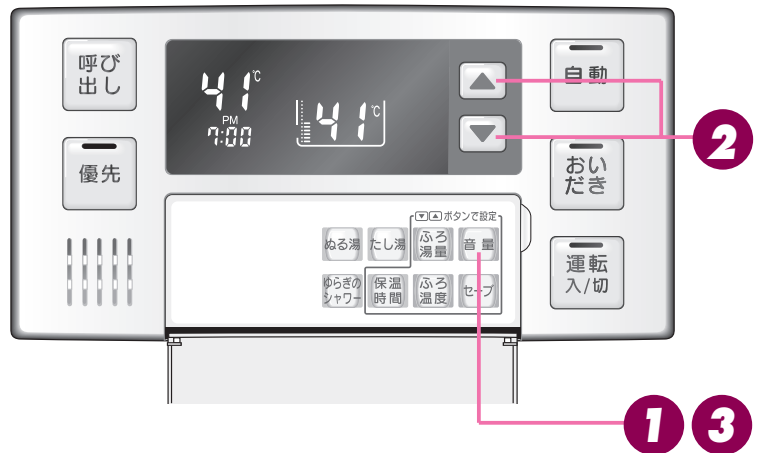

● が「入」「切」どちらの状態でも設定できます。

1 リモコンのフタを開け、

を押す。

- 表示画面に音量が「-」「0」「1」「2」「3」で表示されます。

画面表示/補足

音量

台所リモコン



浴室リモコン



2 ▼ または ▲ を押して、音量を変更する。

- お買い上げの際には中(標準)にセットされています。
音声と湯はり完了の音楽の音量については、下表のように変わります。

▼ ▲ スイッチを押したときにお知らせする音声	リモコンの表示	音声	湯はり完了の音楽
▲ を押す	(ピッ) 音声は大です	3	大
初期設定	(ピッ) 音声は標準です	2	中
▼ を押す	(ピッ) 音声は小です	1	小
▼ を押す	(ピッ) 音声を消します	0	なし
▼ を押す	(ピッ) 音を消します	—	中(ブザー音)
▼ を押す	(ピッ) 音を消します	—	なし

- 音声および音を消しても、注意を喚起する音声およびブザー音だけは消すことはできません。

3 音量 を押す。

- 設定が完了します。

※ を押さなくても、そのまま1分経過すると、自動的に設定が完了します。



便利な使いかた

を変更する

●各スイッチを押したときに出る音声は下表の通りです。

()内は同時に出る電子音など、○○℃は設定される温度

操作するスイッチ・条件など		浴室リモコンから出る音声	台所リモコンから出る音声	
浴室リモコンでの操作	運転(「入」にする)	給湯温度が60℃以外 (ピッ)		
		給湯温度が60℃のとき (ピッ)あついお湯が出ます	あついお湯が出ます	
	優先	浴室→台所へ優先切替	給湯設定温度変化なし 台所60℃ (ピッ)あついお湯が出ます	あついお湯が出ます
			給湯設定温度変化あり 台所60℃ (ピッ)あついお湯が出ます	あついお湯が出ます
		台所→浴室へ優先切替	給湯設定温度変化なし 浴室60℃ (ピッ)あついお湯が出ます 給湯温度が変更できません	あついお湯が出ます
			給湯設定温度変化あり 浴室60℃ (ピッ)あついお湯が出ます 給湯温度が変更できません	あついお湯が出ます
			給湯設定温度変化なし 60℃以外 (ピッ)給湯温度が変更されました	給湯温度が変更されました
			給湯設定温度変化あり 60℃以外 (ピッ)給湯温度が変更されました	給湯温度が変更されました
	給湯温度 ▲ 給湯温度(60℃設定)	浴室リモコン優先のとき (上がるメロディー)給湯温度を00℃に設定しました (上がるメロディー)あついお湯が出ます 給湯温度を60℃に設定しました	給湯温度が変更されました あついお湯が出ます	
	給湯温度 ▼ 給湯温度 ▼または ▲	台所・増設リモコン優先のとき 給湯温度は変更できません (下がるメロディー) 給湯温度を00℃に設定しました	給湯温度が変更されました	
	自動	スイッチを押したとき (ピッ)お湯はりをします	お湯はりをします	
		湯はり終了5分前 音量設定大・中・小 (ピッピッピッと5回) 残りおよそ5分でおふろに入れます (ピッピッピッと5回)	(ピッピッピッと5回) 残りおよそ5分でおふろに入れます (ピッピッピッと5回)	
		自動湯はり終了時 音量設定大・中・小 (音楽)おふろが沸きました (ピビビピッと5回)	(音楽)おふろが沸きました (ピビビピッと5回)	
	おいだき	スイッチを押したとき (ピッ)おいだきをします		
	たし湯	スイッチを押したとき (ピッ)お湯をたします		
	ぬる湯	スイッチを押したとき (ピッ)水をたします		
	ふろ温度	▲	(上がるメロディー)ふろ温度を00℃に設定しました	
		▼	(下がるメロディー)ふろ温度を00℃に設定しました	
ふろ湯量	▲	(上がるメロディー)		
	▼	(下がるメロディー)		
ゆらぎのシャワー・保温時間・ふろ温度・ふろ湯量・音量	スイッチを押したとき (ピッ)			
音量	▲を押す	3 (ピッ) 音声は大です		
	初期設定	2 (ピッ) 音声は標準です		
	▼を押す	1 (ピッ) 音声は小です		
	▼を押す	0 (ピッ) 音声を消します		
	▼を押す	— (ピッ) 音を消します		
呼び出し	(押ししている間ピーッピーッ)	(ピーッピビッと5回)		

操作するスイッチ・条件など		台所リモコンから出る音声	浴室リモコンから出る音声	
台所リモコンでの操作	運転(「入」にする)	給湯温度が60℃以外 (ピッ)		
		給湯温度が60℃のとき (ピッ)あついお湯が出ます	あついお湯が出ます	
	給湯温度 ▲ 給湯温度(60℃設定)	台所・増設リモコン優先のとき (上がるメロディー)あついお湯が出ます 給湯温度を60℃に設定しました	給湯温度が変更されました あついお湯が出ます	
	給湯温度 ▼ 給湯温度 ▼または ▲	浴室リモコン優先のとき (下がるメロディー)給湯温度を00℃に設定しました 給湯温度は変更できません	給湯温度が変更されました	
	自動	スイッチを押したとき (ピッ)お湯はりをします	お湯はりをします	
		湯はり終了5分前 音量設定大・中・小 (ピッピッピッと5回) 残りおよそ5分でおふろに入れます (ピッピッピッと5回)	(ピッピッピッと5回) 残りおよそ5分でおふろに入れます (ピッピッピッと5回)	
		自動湯はり終了時 音量設定大・中・小 (音楽)おふろが沸きました (ピビビピッと5回)	(音楽)おふろが沸きました (ピビビピッと5回)	
	ふろ温度	▲	(上がるメロディー)ふろ温度を00℃に設定しました	
		▼	(下がるメロディー)ふろ温度を00℃に設定しました	
	音量	▲を押す	3 (ピッ) 音声は大です	
		初期設定	2 (ピッ) 音声は標準です	
		▼を押す	1 (ピッ) 音声は小です	
		▼を押す	0 (ピッ) 音声を消します	
		▼を押す	— (ピッ) 音を消します	
	時計合せ・ふろ予約	スイッチを押したとき (ピッ)		
	おいだき	スイッチを押したとき (ピッ) おいだきします	おいだきします	
		沸き上がり (音楽) おふろが沸きました	(音楽) おふろが沸きました	





便利な使いかた

■ 操作音を消す (増設リモコン)

- 増設リモコン SC-120 で操作します。
増設リモコンの操作音を消音にしたいときに使用します。

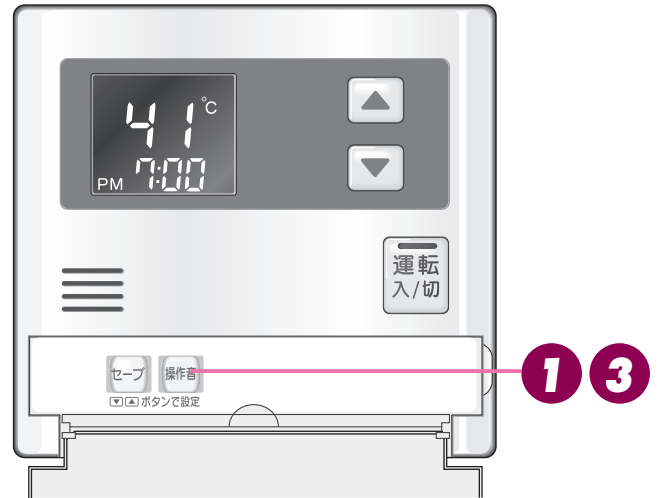
増設リモコン



-  が「入」「切」どちらの状態でも設定できます。

1 増設リモコンのフタを開け、

 を押す。

- 表示画面に「On」または「OFF」が表示されます。

画面表示 / 補足



※ 「OFF」になっている場合はすでに音を消した設定になっています。

2 「On」になっている場合は、

 または  を押して「OFF」にする。

- 「OFF」にしたときは「ピッピッ」と鳴り、
- 「On」にしたときは「ピッピピピ」と鳴ります。

3 を押す。

- 設定が完了します。
- 設定を解除するときは ① ~ ③ の操作で「On」にします。

※  を押さなくても、そのまま1分経過すると、自動的に設定が完了します。



●暖かい地域でお使いのお客様も必ずお読みください。

⚠️ 注意

- 冬期は暖かい地方でも、給水・給湯配管の水が凍結し、破損事故が起こることがあります。こうした事故を防止するために、次のような処置をお取りください。
- 外気温が極端に低く（-15℃以下）なる日や、それ以上の気温でも風のある日は対策その**1**では凍結予防ができなくなります。このような場合には、対策その**2**、その**3**の方法を行ってください。
- 凍結による破損の場合は、保証期間内でも有償修理となります。

対策その**1**

凍結予防ヒータと自動ポンプ運転による方法

- この機器には、外気温が下がると自動的に機器内を保温するヒータ（給湯側）と自動ポンプ運転装置（ふろ側）が組み込まれています。自動ポンプ運転を開始すると、各リモコンの表示画面に浴室リモコンは「」表示が、台所・増設リモコンには「凍結予防」表示が出ます。ただし、RUF-A1610SAW(A)Hではこの表示は出ません。

台所・増設リモコン



浴室リモコン

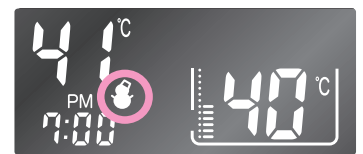

■お客様に行っていただきたいこと

- 1.電源プラグがコンセントに差し込まれていることを確認してください。
 - 抜けているとヒータ・ポンプとも作動しませんのでご注意ください。
- 2.浴槽の残り湯が循環アダプターより5cm以上、上にある状態にしておいてください。
 - 機器が外気温を感知し、自動的にポンプ運転を行います。

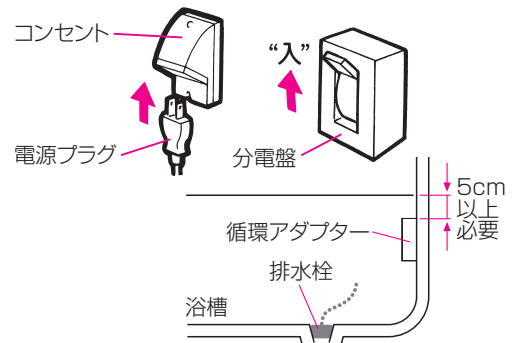

対策その**2**

給湯栓から水を流す方法

- この場合は機器本体だけでなく、給水・給湯配管、バルブ類の凍結予防もできます。ただし、ふろ側はポンプ運転により凍結を予防しますので、上記対策その**1**同様電源プラグをコンセントから抜かず、浴槽の循環金具（循環口）より5cm以上上まで残り湯があることを確認してください。

■操作のしかた

- リモコンの運転スイッチを『切』にします。
- 浴槽に排水栓をしてからおふろの給湯栓を開け、1分間に約400ミリリットルの水を浴槽に流しておいてください。
 - ※この場合、浴槽から水があふれることがあります。
 - ※サーモ付やワンレバーの混合水栓の場合は、設定を最高温度の位置にしてください。
 - ※浴槽の近くに給湯栓がない場合は、シャワーホースを浴槽まで伸ばしてシャワー栓を開けてください。

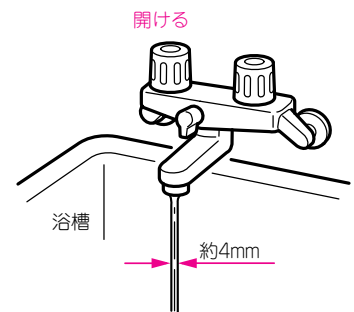

（シャワーから水を流す場合、シャワーヘッドは浴槽にたまった水につかない位置に置いてください。）

⚠️ 注意

- 水量が不安定なことがあります。念のため、30分ぐらい後にもう一度水量をご確認ください。
- サーモ付やワンレバーの混合水栓の場合は、再使用時の設定温度にご注意ください。



知っておいてください

対策その3

水抜きによる方法

(RUFシリーズ・CUFシリーズ・KFシリーズの場合)

- 機器内の水を抜き、凍結を予防する方法です。外気温が極端に低くなる場合は、この方法で行ってください。また、長期間にわたって機器を使用しないときも、必ずこの《水抜き》を行ってください。
※給湯使用後は機器内のお湯が高温になっていますので、機器が冷めてから行ってください。

■ふろ側・給湯側の双方で行います。

1.給湯側の水抜き

- ① 運転スイッチを『切』にしてください。
(電源プラグはまだ抜かないでください)
- ② ガス栓 **1** を閉めてください。
- ③ 給水元栓 **4** を閉めてください。
- ④ 給湯栓 **5** をすべて(シャワーなどを含む)開けてください。
- ⑤ 給水水抜き栓 **6**・給湯水抜き栓 **7** を開けてください。
(RUF-A1610SAW(A)Hの場合は、給水・給湯回路水抜き栓 **9** を開けてください)

お願い
給湯側から先に水抜きを行ってください。

RUF-VSシリーズ以外および RUF-A1610SAW(A)H以外の壁掛型の場合

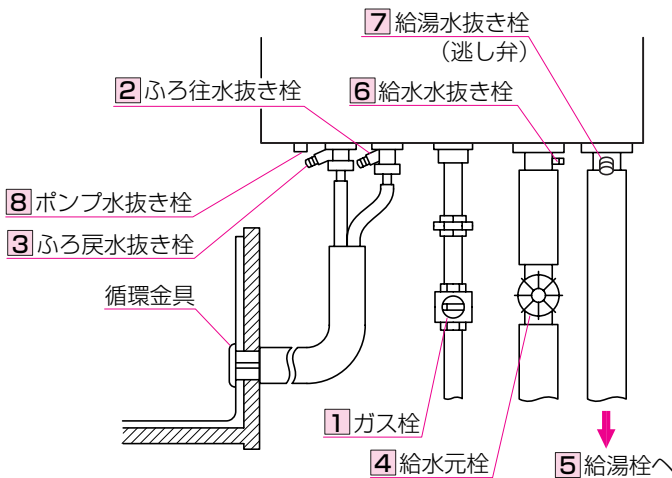

RUF-VSシリーズの場合

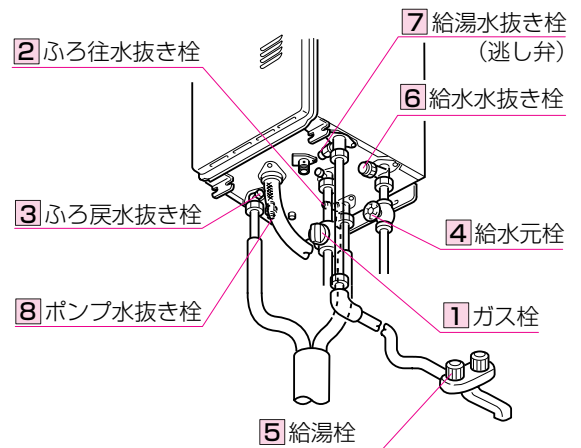

RUF-A1610SAW(A)Hの場合

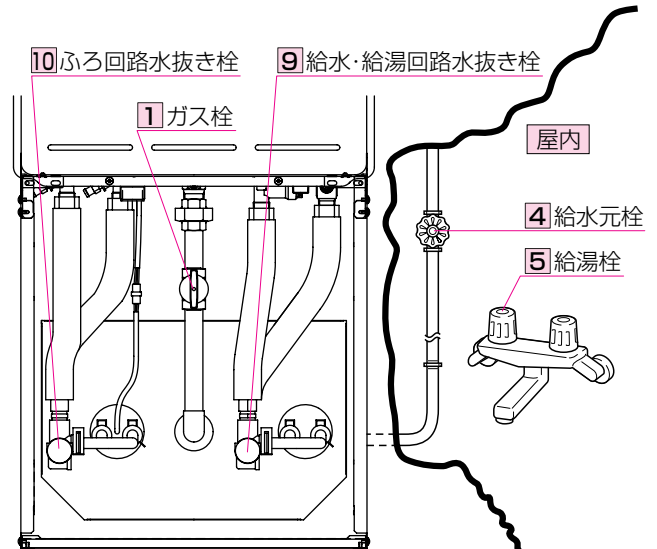

据置型の場合

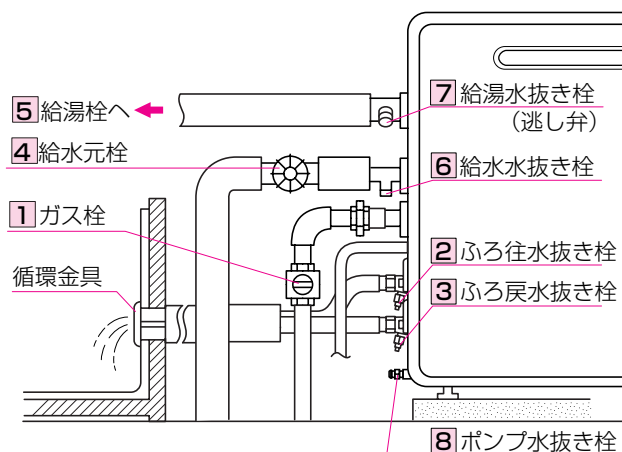

知っておいてください

2. ふろ側の水抜き

- ①ガス栓**1**が閉めてあることを確認してください。
- ②給水元栓**4**が閉めてあることを確認してください。
- ③浴槽の水を排水してください。(浴槽の排水栓を抜いてください)
- ④浴室リモコンの運転スイッチを押して(『入』にする)ください。
※運転スイッチランプ(黄緑)が点灯し、表示画面が点灯します。
- ⑤浴室リモコンのおいだしスイッチを押して(『入』にする)、浴槽の循環金具から水(お湯)が出てくることを確認してください。
※RUF-A1610SAW(A)H以外で、2階浴槽など、浴槽が機器より高い位置にある場合は、ふろ往水抜き栓**2**を開けてから、浴室リモコンのおいだしスイッチを押して(『入』にする)、ふろ往水抜き栓**2**より水(お湯)が出てくることを確認してください。
- ⑥排水が止まったら再度おいだしスイッチを押して(『切』にする)おいだし運転を中止し、もう一度おいだしスイッチを押して(『入』にする)排水運転し、約1分間そのままにしておいてください。
- ⑦排水の確認後、運転スイッチを押して(『切』にする)ください。
※排水運転のまま数分間放置すると表示画面に故障表示が点滅する場合がありますが、異常ではありません。
- ⑧ふろ往水抜き栓**2**・ふろ戻水抜き栓**3**・ポンプ水抜き栓**8**を開けてください。
(RUF-A1610SAW(A)Hの場合は、ふろ回路水抜き栓**10**を開けてください)
- ⑨電源プラグを抜いてください。(分電盤の専用スイッチを『切』にしてください)

お願い

- ・以上の操作で機器内の水が排水されますので、次にお使いになるまで給湯栓や水抜き栓は開けたままにしておいてください。
- ・ふろの水抜きを行った後は、浴槽に水を流し込まないでください。

《水抜き》をした機器を、次に使うときは…

1. 機器給湯側に通水してください。

- ①給湯栓**5**をすべて(シャワーなどを含む)閉めてください。
- ②給水水抜き栓**6**・給湯水抜き栓**7**を閉めてください。
(RUF-A1610SAW(A)Hの場合は、給水・給湯回路水抜き栓**9**を閉めてください)
- ③給水元栓**4**を全開にしてください。
- ④給湯栓**5**を開け通水を確認した後、給湯栓**5**を閉めてください。

2. 機器ふろ側に通水してください。

- ①ふろ往水抜き栓**2**・ふろ戻水抜き栓**3**・ポンプ水抜き栓**8**をすべて閉めてください。
(RUF-A1610SAW(A)Hの場合は、ふろ回路水抜き栓**10**を閉めてください)
- ②電源プラグをコンセントに差し込んでください。
(分電盤の専用スイッチを『入』にしてください)
- ③リモコンの運転スイッチが『切』になっている(表示画面が消灯し、運転スイッチランプ(黄緑)が消灯している)ことを確認した後、ガス栓**1**を全開にしてください。
- ④リモコンの運転スイッチを押して(『入』にする)ください。運転スイッチランプ(黄緑)が点灯し、表示画面が点灯したら自動スイッチを押すと(『入』にする)自動的に注水されます。
※表示画面に給湯燃焼表示が点灯し、浴槽の循環金具からお湯が出ることを確認してください。
- ⑤もう一度自動スイッチを押す(『切』にする)と、自動湯はりを中止します。

3. 機器への通水が終了しましたら、運転スイッチを押して(『切』にする)、表示画面が消灯し、運転スイッチランプ(黄緑)が消灯するのを確認してください。

お願い

- 再度使う場合の《通水》は、給湯側から行ってください。



対策その **3** 水抜きによる方法 (RFSシリーズ・KFS-A200SAの場合)

● 機器内の水を抜き、凍結を予防する方法です。外気温が極端に低くなる場合は、この方法で行ってください。また、長期間にわたって機器を使用しないときも、必ずこの《水抜き》を行ってください。

※ 給湯使用後は機器内のお湯が高温になっていますので、機器が冷めてから行ってください。

■ ふろ側・給湯側の双方で行います。

1. 給湯側の水抜き

- ① 運転スイッチを『切』にしてください。(電源プラグはまだ抜かないでください)
- ② ガス栓 **1** を閉めてください。
- ③ 給水元栓 **2** を閉めてください。
- ④ 給湯栓 **3** をすべて(シャワーなどを含む)開けてください。
- ⑤ 給湯水抜き栓 **5** を開けてください。
- ⑥ 給水水抜き栓 **4** を開けてください。

お願い

給湯側から先に水抜きを行ってください。

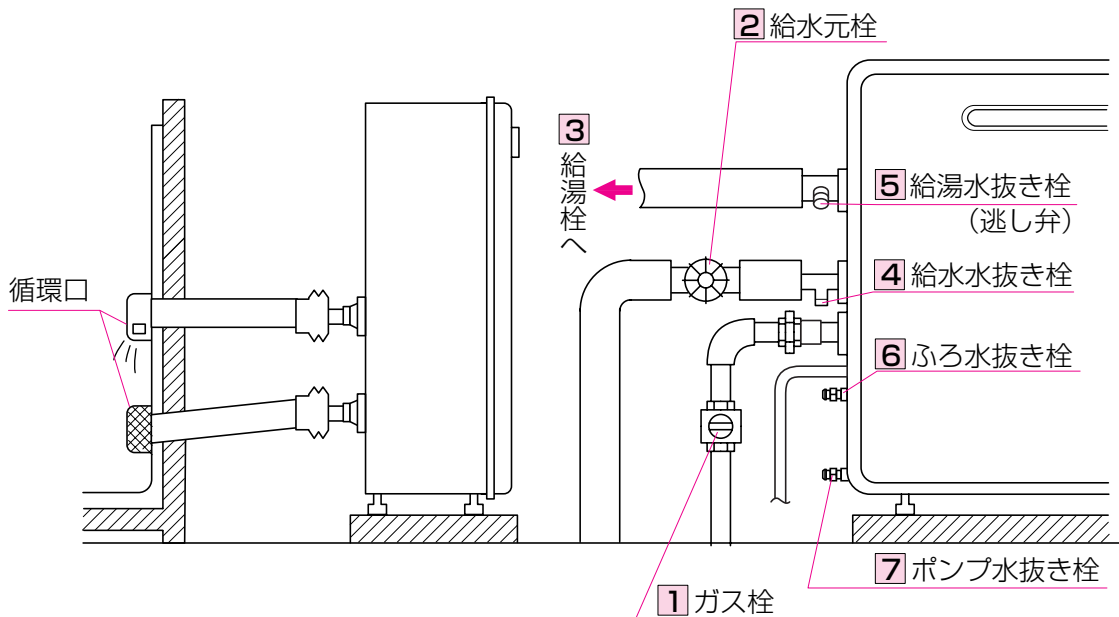

2.ふろ側の水抜き

- ①ガス栓**1**が閉めてあることを確認してください。
- ②給水元栓**2**が閉めてあることを確認してください。
- ③浴槽の水を排水してください。(浴槽の排水栓を抜いてください)
- ④浴室リモコンの運転スイッチを押して(『入』にする)ください。
※運転スイッチランプ(黄緑)が点灯し、表示画面が点灯します。
- ⑤浴室リモコンのおいだしスイッチを押して(『入』にする)、浴槽の循環口から水(お湯)が出てくることを確認してください。
循環口より水(お湯)が出てこない場合は、約1分間そのまま放置してください。
- ⑥排水が止まったら再度おいだしスイッチを押して(『切』にする)おいだし運転を中止し、もう一度おいだしスイッチを押して(『入』にする)排水運転し、約1分間そのままにしておいてください。
- ⑦排水の確認後、運転スイッチを押して(『切』にする)ください。
※排水運転のまま数分間放置すると表示画面に故障表示が点滅する場合がありますが、異常ではありません。
- ⑧ふろ水抜き栓**6**・ポンプ水抜き栓**7**を開けてください。
- ⑨電源プラグを抜いてください。(分電盤の専用スイッチを『切』にしてください)

お願い

- ・以上の操作で機器内の水が排水されますので、次にお使いになるまで給湯栓や水抜き栓は開けたままにしておいてください。
- ・ふろの水抜きを行った後は、浴槽に水を流し込まないでください。



《水抜き》をした機器を、次に使うときは…

1. 機器給湯側に通水してください。

- ①給湯栓③をすべて(シャワーなどを含む)閉めてください。
- ②給水水抜き栓④・給湯水抜き栓⑤を閉めてください。
- ③給水元栓②を全開にしてください。
- ④給湯栓③を開け通水を確認した後、給湯栓③を閉めてください。

2. 機器ふろ側に通水してください。

- ①ふろ水抜き栓⑥・ポンプ水抜き栓⑦を閉めてください。
- ②電源プラグをコンセントに差し込んでください。
(分電盤の専用スイッチを『入』にしてください)
- ③リモコンの運転スイッチが『切』になっている(表示画面が消灯し、運転スイッチランプ(黄緑)が消灯している)ことを確認した後、ガス栓①を全開にしてください。
- ④リモコンの運転スイッチを押して(『入』にする)ください。運転スイッチランプ(黄緑)が点灯し、表示画面が点灯したら自動スイッチを押すと(『入』にする)自動的に注水されます。
※表示画面に給湯燃焼表示が点灯し、浴槽の循環口からお湯が出ることを確認してください。
- ⑤もう一度自動スイッチを押す(『切』にする)と、自動湯はりを中止します。

3. 機器への通水が終了しましたら、運転スイッチを押して(『切』にする)、表示画面が消灯し、運転スイッチランプ(黄緑)が消灯するのを確認してください。

お願い

再度使う場合の《通水》は、給湯側から行ってください。



日常の点検・お手入れの際は、次のことにご注意ください。

- 安全にお使いいただくために、こまめに日常の点検・お手入れを行ってください。
- お手入れは、必ず①ガス栓を閉め ②電源プラグを抜き ③機器が冷めてから行ってください。
- フロントカバーなどは決してはずさないでください。

■日常の点検…次のことにご注意ください。

- 運転中に機器から異常音が聞こえますか？
 - 機器の外観に異常は見られませんか？また、各部品とも正しくセットされていますか？
 - 機器および配管から水漏れはありませんか？
 - 機器のまわりや排気口・給排気筒トップのそばに燃えやすいものはありますか？
 - 給湯栓の先端に泡沫器が内蔵されているものについては、ときどき内部のフィルタ（金網）を掃除してください。
 - 機器本体には安全に関する注意ラベルが張ってあります。汚れたり、読めなくなったときはやわらかい布などで汚れを拭き取ってください。また、お手入れの際にははがれないようご注意ください。もしはがれたり読めなくなった場合は、新しいラベルに張り替えてください。ラベルについては販売店または当社の支社・支店・営業所・出張所にお問い合わせください。
 - ご使用上支障がない場合でも、不慮の事故を防ぎ、安心してより長くご使用いただくために、燃焼部等は年1回程度の定期点検をおすすめします。なお、この機器は給水用具（逆流防止装置）を内蔵しています。給水用具に関しては(社)日本水道協会発行の給水用具の維持管理指針に示されている定期点検の実施をおすすめします。時期は4～6年に1回程度をおすすめします。（有料）
- ※定期点検を受ける先が不明の場合や、点検費用などについてはお買い上げの販売店または当社の支社・支店・営業所・出張所にお問い合わせください。

お願い

水圧の低い地域では、泡沫器や浄水器を使用しないでください。お湯の量が少なくなります。

■お手入れ方法は

- 機器やリモコンの表面が汚れたときは、台所用中性洗剤（食器・野菜洗い用）を含ませた柔らかい布で汚れをふき取った後、水を含んだ布で軽くふき取ってください。台所用中性洗剤（食器・野菜洗い用）以外の洗剤やみがき粉・シンナー・ベンジン・エタノールやたわしなどの硬いものを使用しないでください。表面の光沢や印刷・文字などが消えたりキズがつきます。
- 台所・増設リモコンは防水タイプではありません。浴室リモコンは防水タイプですが、むやみに水をかけないでください。故障の原因となります。
- 給水水抜き栓先端のストレーナにゴミなどが付いているとお湯の量が少なくなります。こんなときは給水元栓を閉めてから給水水抜き栓をはずして、ストレーナに付いているゴミを取り除いてください。特に近くで水道配管工事などがあったときはご注意ください。

※必ず給水元栓を閉めてから行ってください。

- 機器の給気口（壁掛型の場合はフロントカバーの穴、据置型の場合は機器後面の穴）がほこりやゴミで詰まったまま使用すると、不完全燃焼などの原因となります。給気口のほこりやゴミを十分に取り除いてご使用ください。
- 浴槽の循環金具（循環口）のフィルタのお手入れは…
フィルタをはずし、こまめに掃除してください。
フィルタは手ではずせません。
掃除後は必ずフィルタをもと通りに取り付けて使用してください。フィルタを取りはずしたまま使用すると、機器の故障の原因となります。

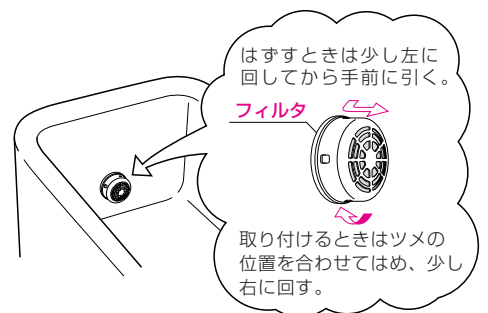
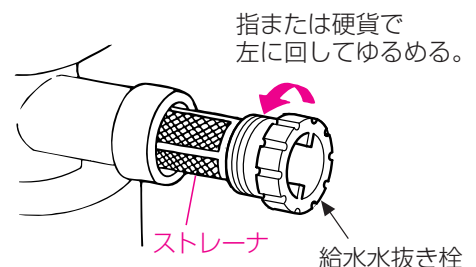

長期間使用しない場合は次のことを行ってください。

1 ガス栓を閉める。

ガス栓は機器の下部または側部にあります。

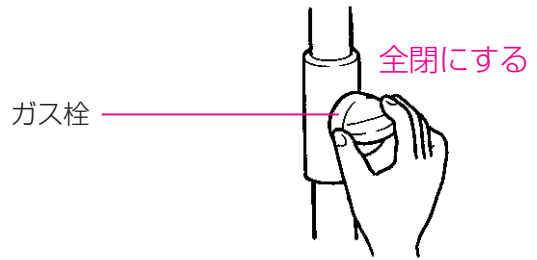

2 給水元栓を閉める。

給水元栓は機器の下部または側部にあります。

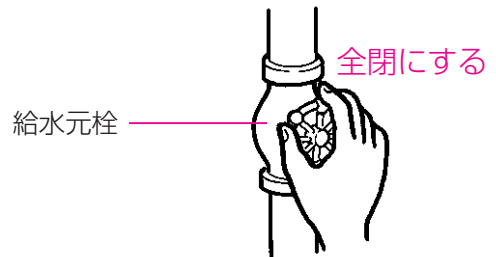

3 機器の水抜きをする。

(49～52ページ参照)

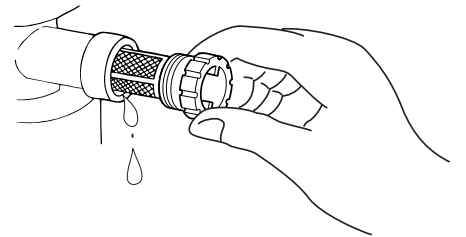

4 電源プラグをコンセントから抜く。

コンセントは機器付近の壁などにあります。
分電盤の専用スイッチを「切」にしてください。



ぬれた手で電源プラグをさわらないでください。
感電のおそれがあります。

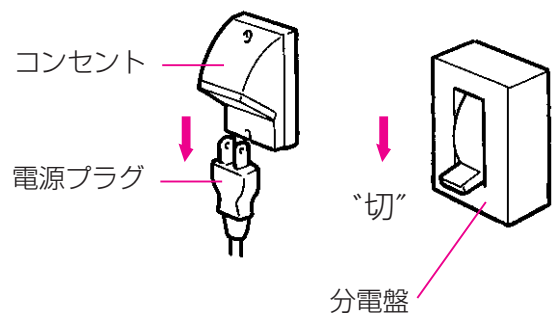

故障かな？と思ってもよく調べてみると故障ではない場合もあります。
修理を依頼する前に、もう一度次の点をお調べください。

「温度」に関する内容

こんなとき	ここをお調べください	参照ページ
給湯栓を開いてもお湯が出ない	ガス栓・給水元栓が全開になっていますか？ 断水していませんか？ 給湯栓は十分に開いていますか？ ガスメータ（マイコンメータ）がガスをしゃ断していませんか？ LPガスの場合、ガスがなくなっていますか？ 水抜き栓のストレーナにゴミなどが詰まっていますか？ 凍結していませんか？ 運転スイッチは「切」になっていませんか？	(54ページ)
給湯栓を開いてもすぐお湯にならない	機器から給湯栓まで距離がありますので、お湯が出てくるまで少し時間がかかります。	
低温のお湯が出ない	ガス栓・給水栓が全開になっていますか？ 給湯温度設定は適切ですか？ お湯の量を絞っていませんか？ 給湯栓をもっと開いてお湯の量を多くすれば、お湯の温度は安定します。 夏期などの水温が高いときには、設定温度よりも熱いお湯が出ることもありますが、異常ではありません。 別売のソーラー対応ユニットを使って太陽熱温水器（ソーラーシステム）と接続している場合、太陽熱温水器で機器への給水温が高くなるため、低温のお湯が出ない場合があります。	(23ページ)
高温のお湯が出ない	ガス栓・給水元栓が全開になっていますか？ 給湯温度設定は適切ですか？ 冬期など、水温が低いときに高温のお湯を多く出そうとすると、設定した温度（高温）のお湯が出ない場合があります。 給湯栓を少し閉めてお湯の量を少なくすれば、設定したお湯の温度になります。 混合水栓をご使用の場合、水が回り込んでお湯がぬるくなることがあります。 自動運転の湯はり中やたし湯運転中に台所などでお湯を使うと、リモコンの表示はそのままです。また、湯はり・たし湯運転終了後も一旦お湯の使用をやめるまでは、やけど防止のためふる設定温度のお湯がでます。	(23ページ)
給湯栓を絞ると水になった	この機器は通水量が毎分2リットル以下になったときには消火します。 給湯栓をもっと開いてお湯の量を多くすれば、お湯が出ます。	
給湯温度の調節ができない	操作しているリモコンの優先ランプは点灯していますか？	(25ページ)
ふる設定温度どおりに沸き上がらない	お湯はり中にふる温度を低く設定しなおした場合、実際の沸き上がりの温度は設定温度より高くなる場合があります。	
ゆらぎのシャワーができない ゆらぎのシャワーのお湯がゆらぎながら出ない	夏期などは、給水温が高くなりゆらぎのシャワーの効果が得られないため、機器が自動的にゆらぎのシャワー運転を停止させるためです。また、配管が長い場合は湯量が少なくなることもあります。	
湯温が変動して安定しない	ゆらぎのシャワーになっていませんか？ 運転スイッチを「切」にしてスムーズに通水することを確認した後給湯栓を閉め、約20秒後に再操作してください。それでも異常のときは故障（水量制御装置）ですので、お買い上げの販売店または当社の支社・支店・営業所・出張所へご連絡ください。	(43ページ)



「湯はり・湯量」に関する内容



こんなとき	ここをお調べください	参照ページ
給湯栓から出るお湯の量が変わる	お湯を使用中、他の場所でお湯を使用すると、お湯の量が減る場合があります。水道の圧力や配管条件によっては、極端にお湯の量が減ったり、いったん止まる場合がありますが、しばらくすると安定します。 給湯栓の種類によっては、初め多く出てその後安定するなど、出湯量が変わるものがあります。	
湯はりの量が設定した湯量にならない	浴槽の循環金具(循環口)のフィルタにゴミや毛髪が詰まっていますか？ 湯はり量の設定は適切ですか？ 浴槽の残り湯がある状態で湯はり運転をすると、その分だけ水位が高くなります。 おふろの排水栓はしっかりと閉めてありますか？ おふろの自動運転が完了しないうちに自動スイッチを何度も「切」にしたり「入」にしたりするのを繰り返すと、お湯があふれることがあります。	(54ページ) (29ページ)
オーバーフロー口から水またはお湯が出る	断水の後や機器の水抜きをした後に再度ご使用の場合、少しの間お湯が出ることがありますが異常ではありません。ただし、連続して出続ける場合は、機器の故障が考えられますので、お買い上げの販売店または当社の支社・支店・営業所・出張所へご連絡ください。	

「音」に関する内容

こんなとき	ここをお調べください	参照ページ
出湯停止後しばらくの間ファンの回転音がする	再使用時の点火をより早くするため、出湯停止後もしばらく回転しています。	
浴槽の循環金具(循環口)から「ボコ、ボコ」と空気の出る音がすることがある	おいだき配管などにたまった空気が出る音で、異常ではありません。	
ポンプの回転音(ウーン)がする	おいだき終了後、お湯をまぜるためにポンプがしばらく回ることがあります。 おふろの自動沸かしの予約時、予約時刻の約30分前に、残り湯チェックのためポンプの運転をします。 気温が下がると、凍結予防のため、ポンプで浴槽の水を循環させます。	
リモコンの運転スイッチ「入」「切」や給湯栓の開閉時または給湯使用後しばらくすると、モーターが動く音がする	再使用時の点火をより早くし、お湯の温度を早く安定させるために機器が作動している音です。異常ではありません。	



「リモコン」に関する内容

こんなとき	ここをお調べください	参照ページ
運転ランプが点灯しない	<p>停電していませんか？</p> <p>電源プラグが差し込まれていますか？</p> <p>機器内の漏電安全装置が作動していませんか？</p> <p>一旦分電盤の専用スイッチを「切」にしてから再度「入」にするか、電源プラグをコンセントから抜いて再び差し込んでから再操作してください。</p>	
リモコンの時刻表示が「 ^{AM} -:- -」になっている	<p>停電後、再通電すると台所リモコンの表示画面の時刻が「^{AM} -:- -」になります。</p> <p>再度設定しなおしてください。</p>	(22ページ)
停電または電源プラグを抜いた後、給湯温度が変わってしまう	<p>停電または電源プラグを抜いた後、再通電すると給湯設定温度がお買い上げ時の設定に変わる場合がありますので設定しなおしてください。</p>	
リモコンの画面表示がいつのまにか消えている	<p>セーブモードの設定にしてある場合、給湯を使用してから約25分たつと表示画面が消えます。</p> <p>再使用したりいずれかのスイッチを押すと、表示画面が再び点灯します。</p>	(40ページ)
スイッチを押してもそのスイッチの動作をしない	<p>表示の節電(セーブモード)がはたらいているときに    スwitchを押すと、いったん表示節電画面から給湯温度表示画面に戻り、もう1度押すとそのスイッチの動作をします。</p> <p>運転スイッチの「入」・「切」は、運転スイッチのランプ(黄緑)の点灯・消灯で確認してください。</p>	(40ページ)

その他

こんなとき	ここをお調べください	参照ページ
故障表示が点滅する	<p>運転スイッチを「切」にし、約3秒後、もう一度「入」にしてください。それでも点滅するときは故障ですので、お買い上げの販売店または当社の支社・支店・営業所・出張所へご連絡ください。</p>	(60ページ)
使用中に消火した	<p>ガス栓・給水元栓が全開になっていますか？</p> <p>断水していませんか？</p> <p>給湯栓は十分に開いていますか？</p> <p>ガスメーター(マイコンメーター)がガスをしゃ断していませんか？</p> <p>LPガスの場合、ガスがなくなっていないですか？</p>	
排気口・排気筒トップから白い湯気が出る	<p>冬に吐く息が白く見えるように、燃焼排ガス中の水蒸気が白い湯気に見えますが、故障ではありません。</p>	
排気口が黒く変色している	<p>排気部の部品の材料であるステンレスの性質によるもので、異常ではありません。変色しても耐久性に影響はありません。</p>	
お湯が白く濁って見える	<p>これは水中に溶け込んでいた空気が熱せられて、大気圧まで急速に減圧されることで細かい泡となって出てくる現象です。ビール・サイダーなどの泡と似た現象であり汚濁とは違ってまったく無害なものです。</p>	
自動運転の湯はり完了まで通常より時間がかかる	<p>おふろの自動運転中にお湯を使うと、お湯はりに時間がかかります。</p> <p>また、夏期など給水温度が高い場合は、設定湯量(水位)まで水はり後おいだき運転を行うことがあるため、沸き上げるのに時間がかかることがあります。</p>	



知ってほしいこと

その他

こんなとき	ここをお調べください	参照ページ
おいだき運転中にリモコン表示画面の給湯・ふろ燃焼表示(赤)が点いたり消えたりする。また、燃焼に伴う音がしたり止んだりする。	機器がおふろの湯温調節のために、燃焼を入切しているため、異常ではありません。	
おいだきができない おいだき中に消火した	浴槽の循環金具(循環口)上部より5cm以上お湯または、水が入っていますか？ 浴槽の循環金具(循環口)のフィルタにゴミや毛髪が詰まっていますか？	(54ページ)
お湯を使うと浴槽の循環金具(循環口)から水が出る	機器内の水が膨張して過圧防止安全装置がはたらくため、異常ではありません。お湯を使うと、機器内にたまっている水が熱で膨張して、おいだき配管の水が押し出されてくる場合があります。また、給湯栓を閉めたときに機器内に高い圧力が生じて過圧防止安全装置がはたらき、水が出ることもあります。	
浴槽の循環金具(循環口)からお湯が出たり止まったりする	自動スイッチを押すと、残り湯の量を確認するためにポンプが動き、しばらくは循環金具(循環口)からお湯が出たり止まったりします。	
浴槽に残り湯があるときにお湯を使うと、機器からカチッ、カチッという音をする	お湯を使うと機器内にたまっていた水があたためられ、部分的に気泡ができたり消えたりして音がすることがあります。機器の異常ではありません。	
おふろを使用していないのに浴槽の循環金具(循環口)からお湯が出る	浴槽のお湯(水)を排水したあと、おいだき配管洗浄がはたらくと、循環金具(循環口)からお湯が出ます。	
おふろを使用していないのに、浴槽の循環金具(循環口)から水が出る	給湯やシャワー使用時に、おいだき配管に残っていた水が循環金具(循環口)から出てくる場合があります。	
おいだき配管洗浄がはたらかない(全自動タイプのみ)	次の場合は配管洗浄ははたらきません。 ・運転スイッチ「切」の場合 ・ふろ自動スイッチ「入」の場合 ・残り湯が循環金具(循環口)上部より下にある場合 ・おいだき運転で水からおふろを沸かし上げたあと ・洗濯注水ユニットの使用または使用したあと (注水のモードによっては、はたらく場合もあります) ・おいだき配管洗浄を「しない」設定になっている場合	
逃し弁(49ページの図中の⑦または51ページの図中の⑤)からお湯(水)が少しの間出ることがある	機器内に高い圧力が生じたとき、過圧防止安全装置のはたらきによって逃し弁から水滴が落ちることがあります。	
水が青く見える 浴槽や洗面台が青く変色した	水中に含まれるわずかな銅イオンが水中に溶けだして青色の化合物が生成され、水が青く見えたり、浴槽や洗面台が青く変色することがありますが健康上問題ありません。浴槽や洗面台はこまめに掃除することにより、変色しにくくなります。	

※以上のことをお調べのうえ、なお異常のあるときはお買い上げの販売店または当社の支社・支店・営業所・出張所へご連絡ください。



機器が故障すると表示画面の時刻表示部に下図のような故障表示が点滅します。
故障表示が点滅した場合は次の操作をしてください。

1 ガス栓と給水元栓が十分開けてあるか確認します。

全開にする

ガス栓 給水元栓

機器の下部または側部

2 お湯を使っている場合は、給湯栓を閉めます。

全閉にする

3 運転スイッチを「切」にして、再び「入」にします。

4 再び使用してみてください。

● 上記の操作をしても故障表示が点滅するときは、お買い上げの販売店または当社の支社・支店・営業所・出張所に修理を依頼してください。その際は、表示されている故障表示もお知らせください。



故障表示	使用状態	故障表示	使用状態	故障表示	使用状態	故障表示	使用状態
032	自動 おいだし たし湯 ぬる湯	140	給湯 自動 おいだし たし湯	432	自動 おいだし	721	給湯 自動 おいだし たし湯
100	給湯 自動 おいだし たし湯	161	給湯 自動 (おいだし) たし湯	502	自動 おいだし たし湯 ぬる湯	722	自動 おいだし
101	給湯 自動	190	給湯 自動 おいだし たし湯・ぬる湯	520	給湯 自動 たし湯	900	給湯 自動 おいだし たし湯
110	給湯 自動 おいだし たし湯	252	自動 おいだし	610	給湯 自動 おいだし たし湯	901	給湯 自動
111	給湯 自動 たし湯	291	給湯 自動 たし湯	632	自動 おいだし	921	給湯 自動 たし湯
112	自動 おいだし	312	自動 おいだし	651	給湯 自動 たし湯 ぬる湯	931	給湯 自動 たし湯
120	給湯 自動 おいだし たし湯	321	給湯 自動 (おいだし) たし湯	661	自動 おいだし	990	給湯 自動 おいだし たし湯
121	給湯 自動 たし湯	331	給湯 自動 たし湯	710	給湯 自動 おいだし たし湯	991	給湯 自動
122	自動 おいだし	350	給湯 自動 おいだし たし湯	720	給湯 自動 おいだし たし湯		



100・101を表示しているときは、お湯を使うことはできますが、給排気異常により十分な給湯能力が出ない状態となります。また、921を表示している場合についても、しばらくの間はお湯を使用できますが、気が付いたらすぐにお買い上げの販売店または当社の支社・支店・営業所・出張所にご連絡ください。

知っている？

機器移設の再設定

全自動タイプをお使いのお客様で増・改築などで浴槽を買い替えた場合や機器の設置場所を移動した場合は、新しい浴槽サイズなどを機器に記憶させる必要があります。下記手順に従って記憶内容の消去および自動運転の試運転を行ってください。



1. 現在記憶している記憶内容を消去してください。



浴室リモコンの  を「入」にして表示画面を点灯させてから下図の  を1秒以上押しながら、  を押し続けてください。

記憶内容が消去され、スイッチを押している間は下図のように表示画面の浴槽のマークが点滅します。



この部分が点滅します。

 を1秒間以上押しながら  を押す。

( :「入」、  :「切」、通常表示状態で操作)

2. 浴槽の残り湯をすべて排水してください。

浴槽にお湯が残った状態で以下の操作を行うと、その後湯はり時間が長くなったり、低い水位設定時に機器が作動しないなどの不具合が生じることがあります。

3. 排水栓をしっかりと閉めてください。

4. を押す（「入」にする）と自動湯はりが開始されます。

運転中に浴槽には、給湯栓からお湯を入れないでください。

運転中何回か停止しますが異常ではありません。

自動運転のはたらき(例)

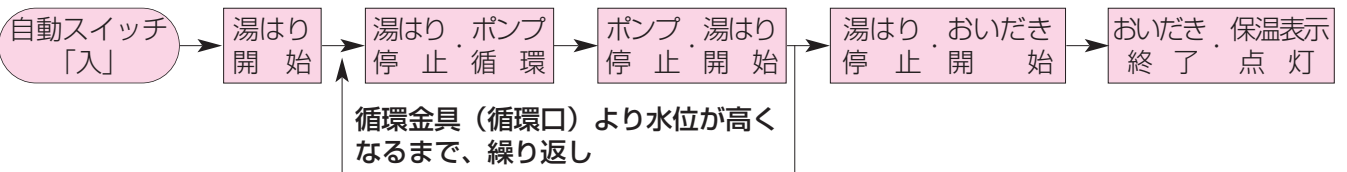

試運転の終了まで20～30分かかります。

5. 表示画面に保温表示が点灯すれば試運転完了です。これでも浴槽サイズと水位が記憶されました。そのまま保温運転を続ける必要がない場合は、もう一度自動スイッチを押して、自動スイッチのランプ(赤)を消灯させてください。

知っておいてください

知っておいてください

主な仕様・能力表

注) 以下の仕様は改良のため予告なく変更することがあります。また、出湯能力は混合水栓を使用した場合の計算値です。

品名	全自動タイプ	RUF-A2800AW (A)	RUF-A2800AA (A)	RUF-A2800AT (A)	RUF-A2800AB (A)	RUF-A2800AU (A)
	自動湯はりタイプ	RUF-A2800AW	RUF-A2800AA	RUF-A2800AT	RUF-A2800AB	RUF-A2800AU
型式名		RUF-A2800SAW (AW)	RUF-A2800SAA (AA)	RUF-A2800SAT (AT)	RUF-A2800SAB (AB)	RUF-A2800SAU (AU)
設置方式		屋外壁掛設置またはパイプシャフト設置	屋外壁掛設置またはPSアルコーブ設置	屋外壁掛設置またはパイプシャフト(扉内)設置	パイプシャフト設置またはパイプシャフト扉内設置	
				前方排気型	後方排気型	上方排気型
外形寸法 (mm)	高さ600×幅470×奥行240					
質量 (kg)	27.5					
接続	給水・給湯	20A (R3/4)				
	ガス	13A・12Aは20A(R3/4)、LPGは15A (R1/2)				
	ふろ (往戻)	15A (G1/2)				
電源	AC100V (50/60Hz)					
消費電力 W (50/60Hz)	待機時	1.7				
	同時使用	161/177	192/206			
	凍結予防ヒータ	142				

※ 品名末尾に-Eが付くタイプも上記と同じ仕様です。

品名	全自動タイプ	RUF-A2800AG (A)	RFS-A2800A
	自動湯はりタイプ	RUF-A2800AG	RFS-A2800A
型式名		RUF-A2800SAG (AG)	RFS-A2800SA (A)
設置方式	屋外据置設置		
外形寸法 (mm)	高さ600 (脚7含む)×幅517×奥行240		
質量 (kg)	29.5		
接続	給水・給湯	20A (R3/4)、	
	ガス	13A・12Aは20A(R3/4)、LPGは15A (R1/2)	
	ふろ (往戻)	15A (G1/2)	—
電源	AC100V (50/60Hz)		
消費電力 W (50/60Hz)	待機時	1.7	
	同時使用	161/177	
	凍結予防ヒータ	158	174

※ 品名末尾に-Eが付くタイプも上記と同じ仕様です。

● 型式名がRUF-A2800SAW (AW)・RUF-A2800SAA (AA)・RUF-A2800SAT (AT)・RUF-A2800SAB (AB)・RUF-A2800SAU (AU)・RUF-A2800SAG (AG)・RFS-A2800SA (A) のガス消費量

使用ガスグループ	使用ガス	1時間当りのガスの消費量:kW ()内はkcal/h			能力最大時の出湯能力(L/min)	
		同時使用時	給湯	ふろ	25℃上昇	40℃上昇
都市ガス用	13A	69.2 (59,500)	58.1 (50,000)	11.6 (10,000)	28.0	17.5
	12A	64.4 (55,400)	54.2 (46,600)	10.8 (9,300)	26.1	16.3
LPG	ガス	69.2 (4.96kg/h)	58.1 (4.16kg/h)	11.6 (0.83kg/h)	28.0	17.5

品名	全自動タイプ	RUF-A2400AW (A)	RUF-A2400AA (A)	RUF-A2400AT (A)	RUF-A2400AB (A)	RUF-A2400AU (A)
	自動湯はりタイプ	RUF-A2400AW	RUF-A2400AA	RUF-A2400AT	RUF-A2400AB	RUF-A2400AU
型式名		RUF-A2400SAW (AW)	RUF-A2400SAA (AA)	RUF-A2400SAT (AT)	RUF-A2400SAB (AB)	RUF-A2400SAU (AU)
設置方式		屋外壁掛設置またはパイプシャフト設置	屋外壁掛設置またはPSアルコーブ設置	屋外壁掛設置またはパイプシャフト(扉内)設置	パイプシャフト設置またはパイプシャフト扉内設置	
				前方排気型	後方排気型	上方排気型
外形寸法 (mm)	高さ600×幅470×奥行240					
質量 (kg)	27.5					
接続	給水・給湯	20A (R3/4)				
	ガス	13A・12Aは20A(R3/4)、LPGは15A (R1/2)				
	ふろ (往戻)	15A (G1/2)				
電源	AC100V (50/60Hz)					
消費電力 W (50/60Hz)	待機時	1.7				
	同時使用	142/156	166/177			
	凍結予防ヒータ	142				

※ 品名末尾に-Eが付くタイプも上記と同じ仕様です。



知ってほしいポイント

知っておいてください

主な仕様・能力表

品名	全自動タイプ	RUF-A2400AG(A) RUF-A2400AG	RFS-A2400A
	自動湯はりタイプ	RUF-A2400SAG(A) RUF-A2400SAG	RFS-A2400SA
型式名		RUF-A2400SAG(AG)	RFS-A2400SA(A)
設置方式		屋外据置設置	
外形寸法(mm)		高さ600(脚7含む)×幅517×奥行240	
質量(kg)		29.5	
接続	給水・給湯	20A(R3/4)	
	ガス	13A・12Aは20A(R3/4)、LPGは15A(R1/2)	
	ふろ(往戻)	15A(G1/2)	—
電源		—	外径φ45(mm)×2
消費電力 W (50/60Hz)	待機時	AC100V(50/60Hz)	
	同時使用	1.7	
	凍結予防ヒータ	142/156	174
		158	174

※ 品名末尾に-Eが付くタイプも上記と同じ仕様です。

●型式名がRUF-A2400SAW(AW)・RUF-A2400SAA(AA)・RUF-A2400SAT(AT)・RUF-A2400SAB(AB)・RUF-A2400SAU(AU)・RUF-A2400SAG(AG)・RFS-A2400SA(A)のガス消費量

使用ガス	使用ガスグループ	1時間当りのガスの消費量: kW ()内はkcal/h			能力最大時の出湯能力(L/min)	
		同時使用時	給湯	ふろ	25℃上昇	40℃上昇
都市ガス用	13A	61.0(52,500)	50.0(43,000)	11.6(10,000)	24.0	15.0
	12A	56.9(48,900)	46.6(40,100)	10.8(9,300)	22.4	14.0
LPGガス		61.0(4.37kg/h)	50.0(3.58kg/h)	11.6(0.83kg/h)	24.0	15.0

品名	全自動タイプ	RUF-A2003AW(A)	RUF-A2003AA(A)	RUF-A2003AT(A)	RUF-A2003AB(A)	RUF-A2003AU(A)
		RUF-A2003AW	RUF-A2003AA	RUF-A2003AT	RUF-A2003AB	RUF-A2003AU
		RUF-A2013AW(A)	RUF-A2013AA(A)	RUF-A2013AT(A)	RUF-A2013AB(A)	RUF-A2013AU(A)
		RUF-A2013AW	RUF-A2013AA	RUF-A2013AT	RUF-A2013AB	RUF-A2013AU
	自動湯はりタイプ	RUF-A2003SAW(A)	RUF-A2003SAA(A)	RUF-A2003SAT(A)	RUF-A2003SAB(A)	RUF-A2003SAU(A)
		RUF-A2003SAW	RUF-A2003SAA	RUF-A2003SAT	RUF-A2003SAB	RUF-A2003SAU
		RUF-A2013SAW(A)	RUF-A2013SAA(A)	RUF-A2013SAT(A)	RUF-A2013SAB(A)	RUF-A2013SAU(A)
		RUF-A2013SAW	RUF-A2013SAA	RUF-A2013SAT	RUF-A2013SAB	RUF-A2013SAU
型式名	RUF-A2003SAW(AW)	RUF-A2003SAA(AA)	RUF-A2003SAT(AT)	RUF-A2003SAB(AB)	RUF-A2003SAU(AU)	
設置方式	屋外壁掛設置またはパイプシャフト設置	屋外壁掛設置またはPSアルコーブ設置	屋外壁掛設置またはパイプシャフト(扉内)設置 前方排気型	パイプシャフト設置またはパイプシャフト扉内設置 後方排気型 上方排気型		
外形寸法(mm)	高さ600×幅470×奥行240					
質量(kg)	27.5					
接続	給水・給湯	RUF-A2003シリーズは20A(R3/4)、RUF-A2013シリーズは15A(R1/2)				
	ガス	13A・12Aは20A(R3/4)、LPGは15A(R1/2)				
	ふろ(往戻)	15A(G1/2)				
電源	AC100V(50/60Hz)					
消費電力 W (50/60Hz)	待機時	1.7				
	同時使用	135/149	147/160			
	凍結予防ヒータ	142				

※ 品名末尾に-Eが付くタイプも上記と同じ仕様です。

品名	全自動タイプ	RUF-A2003AG(A)	RFS-A2003A
		RUF-A2003AG、 RUF-A2013AG(A)	RFS-A2013A
		RUF-A2013AG	
		RUF-A2003SAG(A)	RFS-A2003SA
	自動湯はりタイプ	RUF-A2003SAG	
		RUF-A2013SAG(A)	RFS-A2013SA
		RUF-A2013SAG	
		RUF-A2003SAG(AG)	RFS-A2003SA(A)
設置方式		屋外据置設置	
外形寸法(mm)		高さ600(脚7含む)×幅517×奥行240	
質量(kg)		29.5	
接続	給水・給湯	RUF-A2003シリーズは20A(R3/4)、RUF-A2013シリーズは15A(R1/2)	
	ガス	13A・12Aは20A(R3/4)、LPGは15A(R1/2)	
	ふろ(往戻)	15A(G1/2)	—
電源		—	外径φ45(mm)×2
消費電力 W (50/60Hz)	待機時	AC100V(50/60Hz)	
	同時使用	1.7	
	凍結予防ヒータ	135/149	174
		158	174

※ 品名末尾に-Eが付くタイプも上記と同じ仕様です。



知っておいてください

●型式名がRUF-A2003SAW (AW)・RUF-A2003SAA (AA)・RUF-A2003SAT (AT)・RUF-A2003SAB (AB)・RUF-A2003SAU (AU)・RUF-A2003SAG (AG)・RFS-A2003SA (A) のガス消費量

使用ガス		1時間当りのガスの消費量:kW ()内はkcal/h			能力最大時の出湯能力(L/min)	
使用ガスグループ		同時使用時	給湯	ふろ	25℃上昇	40℃上昇
都市ガス用	13A	51.4(44,200)	42.1(36,200)	11.6(10,000)	20.0	12.5
	12A	47.9(41,200)	39.2(33,700)	10.8(9,300)	18.6	11.6
LPGガス		51.4(3.68kg/h)	42.1(3.02kg/h)	11.6(0.83kg/h)	20.0	12.5

品名	全自動タイプ		RUF-A2000AW (A)	RUF-A2000AA (A)	RUF-A2000AT (A)	RUF-A2000AB (A)	RUF-A2000AU (A)
				RUF-A2000AW	RUF-A2000AA	RUF-A2000AT	RUF-A2000AB
自動湯はりタイプ			RUF-A2010AW (A)	RUF-A2010AA (A)	RUF-A2010AT (A)	RUF-A2010AB (A)	RUF-A2010AU (A)
			RUF-A2010AW	RUF-A2010AA	RUF-A2010AT	RUF-A2010AB	RUF-A2010AU
			RUF-A2000SAW (A) CUF-A200SAW KF-A200SAW (A)	RUF-A2000SAA (A)	RUF-A2000SAT (A)	RUF-A2000SAB (A)	RUF-A2000SAU (A)
			RUF-A2000SAW CUF-200SAW KF-A200SAW	RUF-A2000SAA	RUF-A2000SAT	RUF-A2000SAB	RUF-A2000SAU
		RUF-A2010SAW (A)	RUF-A2010SAA (A)	RUF-A2010SAT (A)	RUF-A2010SAB (A)	RUF-A2010SAU (A)	
		RUF-A2010SAW	RUF-A2010SAA	RUF-A2010SAT	RUF-A2010SAB	RUF-A2010SAU	
型式名		RUF-A2000SAW (AW)	RUF-A2000SAA (AA)	RUF-A2000SAT (AT)	RUF-A2000SAB (AB)	RUF-A2000SAU (AU)	
設置方式		屋外壁掛設置またはパイプシャフト設置	屋外壁掛設置またはPSアルコーブ設置	屋外壁掛設置またはパイプシャフト(扉内)設置 前方排気型	パイプシャフト設置またはパイプシャフト扉内設置 後方排気型	上方排気型	
外形寸法(mm)		高さ600×幅470×奥行240					
質量(kg)		25					
接続	給水・給湯	RUF-A2000シリーズは20A(R3/4)、RUF-A2010シリーズは15A(R1/2)					
	ガス	13A・12Aは20A(R3/4)、LPGは15A(R1/2)					
	ふろ(往戻)	15A(G1/2)					
電源		AC100V(50/60Hz)					
消費電力 (50/60Hz)	待機時	1.7					
	同時使用	153/168					179/193
	凍結予防ヒータ	142					

※ 品名末尾に-Eが付くタイプも上記と同じ仕様です。

品名	自動湯はりタイプ		RFS-A2000SA	KFS-A200SA
			RFS-A2010SA	
型式名		RFS-A2000SA (A)		
設置方式		屋外据置設置		
外形寸法(mm)		高さ600(脚7含む)×幅517×奥行240		
質量(kg)		27		
接続	給水・給湯	RUF-A2000シリーズ・KFS-A200SAは20A(R3/4)、RUF-A2010シリーズは15A(R1/2)		
	ガス	13A・12Aは20A(R3/4)、LPGは15A(R1/2)		
	循環パイプ	外径φ45(mm)×2		
電源		AC100V(50/60Hz)		
消費電力 (50/60Hz)	待機時	1.7		
	同時使用	153/168		
	凍結予防ヒータ	174		

※ 品名末尾に-Eが付くタイプも上記と同じ仕様です。

●型式名がRUF-A2000SAW (AW)・RUF-A2000SAA (AA)・RUF-A2000SAT (AT)・RUF-A2000SAB (AB)・RUF-A2000SAU (AU)・RFS-A2000SA (A) のガス消費量

使用ガス		1時間当りのガスの消費量:kW ()内はkcal/h			能力最大時の出湯能力(L/min)	
使用ガスグループ		同時使用時	給湯	ふろ	25℃上昇	40℃上昇
都市ガス用	13A	55.9(48,100)	42.0(36,100)	11.6(10,000)	20.0	12.5
	12A	52.2(44,900)	39.1(33,600)	10.8(9,300)	18.6	11.6
LPGガス		55.9(4.01kg/h)	42.0(3.01kg/h)	11.6(0.83kg/h)	20.0	12.5



知っておいてください

主な仕様・能力表

品名	全自動タイプ	RUF-A1600AW(A)	RUF-A1600AA(A)	RUF-A1600AT(A)	RUF-A1600AB(A)	RUF-A1600AU(A)
		RUF-A1600AW	RUF-A1600AA	RUF-A1600AT	RUF-A1600AB	RUF-A1600AU
		RUF-A1610AW(A)	RUF-A1610AA(A)	RUF-A1610AT(A)	RUF-A1610AB(A)	RUF-A1610AU(A)
		RUF-A1610AW	RUF-A1610AA	RUF-A1610AT	RUF-A1610AB	RUF-A1610AU
	自動湯はりタイプ	RUF-A1600SAW(A)	RUF-A1600SAA(A)	RUF-A1600SAT(A)	RUF-A1600SAB(A)	RUF-A1600SAU(A)
		RUF-A1600SAW	RUF-A1600SAA	RUF-A1600SAT	RUF-A1600SAB	RUF-A1600SAU
		RUF-A1610SAW(A)	RUF-A1610SAA(A)	RUF-A1610SAT(A)	RUF-A1610SAB(A)	RUF-A1610SAU(A)
		RUF-A1610SAW	RUF-A1610SAA	RUF-A1610SAT	RUF-A1610SAB	RUF-A1610SAU
RUF-A1610SAW(A)H						
型式名		RUF-A1610SAW(AW)	RUF-A1610SAA(AA)	RUF-A1610SAT(AT)	RUF-A1610SAB(AB)	RUF-A1610SAU(AU)
設置方式		屋外壁掛設置またはパイプシャフト設置	屋外壁掛設置またはPSアルコーブ設置	屋外壁掛設置またはパイプシャフト(扉内)設置 前方排気型	パイプシャフト設置またはパイプシャフト扉内設置 後方排気型	上方排気型
外形寸法(mm)		高さ600×幅470×奥行240				
質量(kg)		25				
接続	給水・給湯	RUF-A1600シリーズは20A(R3/4)、RUF-A1610シリーズは15A(R1/2)				
	ガス	15A(R1/2)				
	ふろ(往戻)	15A(G1/2)				
電源		AC100V(50/60Hz)				
消費電力 W (50/60Hz)	待機時	1.7				
	同時使用	142/160				153/167
	凍結予防ヒータ	142				

※ 品名末尾に-Eが付くタイプも上記と同じ仕様です。

品名	全自動タイプ	RUF-A1600AG(A)	RFS-A1600A
		RUF-A1600AG	
		RUF-A1610AG(A)	
	自動湯はりタイプ	RUF-A1610AG	RFS-A1610A
		RUF-A1600SAG(A)	
		RUF-A1600SAG	
	RUF-A1610SAG(A)	RFS-A1610SA	
	RUF-A1610SAG		
型式名		RUF-A1610SAG(AG)	RFS-A1610SA(A)
設置方式		屋外据置設置	
外形寸法(mm)		高さ600(脚7含む)×幅517×奥行240	
質量(kg)		27	
接続	給水・給湯	RUF-A1600シリーズは20A(R3/4)、RUF-A1610シリーズは15A(R1/2)	
	ガス	15A(R1/2)	
	ふろ(往戻)	15A(G1/2)	—
電源		AC100V(50/60Hz)	
消費電力 W (50/60Hz)	待機時	1.7	
	同時使用	142/160	174
	凍結予防ヒータ	158	174

※ 品名末尾に-Eが付くタイプも上記と同じ仕様です。

● 型式名がRUF-A1610SAW(AW)・RUF-A1610SAA(AA)・RUF-A1610SAT(AT)・RUF-A1610SAB(AB)・RUF-A1610SAU(AU)・RUF-A1610SAG(AG)・RFS-A1610SA(A)のガス消費量

使用ガス	1時間当りのガスの消費量:kW ()内はkcal/h	能力最大時の出湯能力(L/min)	
		25℃上昇	40℃上昇
使用ガスグループ	同時使用時	給湯	ふろ
	都市ガス用	13A	12A
LPGガス	45.6(39,200)	34.0(29,200)	11.6(10,000)
	42.5(36,500)	31.7(27,300)	10.8(9,300)
	45.6(3.27kg/h)	34.0(2.44kg/h)	11.6(0.83kg/h)
		16.0	10.0
		14.9	9.3
		16.0	10.0

知っておいてください

品名	全自動タイプ	RUF-VS2005AW	RUF-VS2005AA	RUF-VS2005AT	RUF-VS2005AB	RUF-VS2005AU
		RUF-VS2015AW	RUF-VS2015AA	RUF-VS2015AT	RUF-VS2015AB	RUF-VS2015AU
	自動湯はりタイプ	RUF-VS2005SAW	RUF-VS2005SAA	RUF-VS2005SAT	RUF-VS2005SAB	RUF-VS2005SAU
		RUF-VS2015SAW	RUF-VS2015SAA	RUF-VS2015SAT	RUF-VS2015SAB	RUF-VS2015SAU
型式名		RUF-VS2005SAW(AW)	RUF-VS2005SAA(AA)	RUF-VS2005SAT(AT)	RUF-VS2005SAB(AB)	RUF-VS2005SAU(AU)
設置方式		屋外壁掛設置またはパイプシャフト設置	屋外壁掛設置またはPSアルコーブ設置	屋外壁掛設置またはパイプシャフト(扉内)設置 前方排気型	パイプシャフト設置またはパイプシャフト扉内設置 後方排気型	上方排気型
外形寸法(mm)		高さ610×幅250×奥行250				
質量(kg)		22.3				
接続	給水・給湯	RUF-VS2005シリーズは20A(R3/4)、RUF-VS2015シリーズは15A(R1/2)				
	ガス	13A・12Aは20A(R3/4)、LPGは15A(R1/2)				
	ふろ(往戻)	15A(R1/2)				
電源		AC100V(50/60Hz)				
消費電力 W (50/60Hz)	待機時	3.0				
	同時使用	140/170				164/192
	凍結予防ヒータ	98				

※ 品名末尾に-Eが付くタイプも上記と同じ仕様です。

●型式名がRUF-VS2005SAW (AW) のガス消費量

使用ガス		1時間当りのガスの消費量: kW ()内はkcal/h			能力最大時の出湯能力(L/min)	
使用ガスグループ		同時使用時	給湯	ふろ	水温+25℃上昇	水温+40℃上昇
都市ガス用	13A	43.6(37,500)	43.6(37,500)	11.6(10,000)	20.0	12.5
	12A	40.7(35,000)	40.7(35,000)	10.8(9,300)	18.6	11.6
L P	ガス	43.6(3.11kg/h)	43.6(3.11kg/h)	11.6(0.83kg/h)	20.0	12.5

●型式名がRUF-VS2005SAA (AA)・RUF-VS2005SAT (AT)・RUF-VS2005SAU (AU)・RUF-VS2005SAB (AB) のガス消費量

使用ガス		1時間当りのガスの消費量: kW ()内はkcal/h			能力最大時の出湯能力(L/min)	
使用ガスグループ		同時使用時	給湯	ふろ	水温+25℃上昇	水温+40℃上昇
都市ガス用	13A	42.7(36,700)	42.7(36,700)	11.6(10,000)	19.6	12.2
	12A	39.9(34,300)	39.9(34,300)	10.8(9,300)	18.2	11.3
L P	ガス	41.9(2.99kg/h)	41.9(2.99kg/h)	11.6(0.83kg/h)	19.2	12.0

品名	全自動タイプ	RUF-VS1605AW	RUF-VS1605AA	RUF-VS1605AT	RUF-VS1605AB	RUF-VS1605AU
名	自動湯はりタイプ	RUF-VS1615AW	RUF-VS1615AA	RUF-VS1615AT	RUF-VS1615AB	RUF-VS1615AU
		RUF-VS1605SAW	RUF-VS1605SAA	RUF-VS1605SAT	RUF-VS1605SAB	RUF-VS1605SAU
型式名		RUF-VS1615SAW	RUF-VS1615SAA	RUF-VS1615SAT	RUF-VS1615SAB	RUF-VS1615SAU
設置方式		屋外壁掛設置またはパイプシャフト設置	屋外壁掛設置またはPSアルコーブ設置	屋外壁掛設置またはパイプシャフト(扉内)設置 前方排気型	パイプシャフト設置またはパイプシャフト扉内設置 後方排気型	上方排気型
外形寸法(mm)		高さ610×幅250×奥行250				
質量(kg)		22.3				
接続	給水・給湯	RUF-VS1605シリーズは20A(R3/4)、RUF-VS1615シリーズは15A(R1/2)				
	ガス	15A(R1/2)				
電	源	15A(G1/2)				
	源	AC100V(50/60Hz)				
消費電力 W (50/60Hz)	待機時	3.0				
	同時使用	140/170	164/192			
	凍結予防ヒータ	98				

※ 品名末尾に-Eが付くタイプも上記と同じ仕様です。

品名	全自動タイプ	RUF-VS1605AT-S	RUF-VS1615AT-S	RUF-VS1605AT-80	RUF-VS1615AT-80	
名	自動湯はりタイプ	RUF-VS1605SAT-S	RUF-VS1615SAT-S	RUF-VS1605SAT-80	RUF-VS1615SAT-80	
		RUF-VS1605SAT-S(AT-S)			RUF-VS1605SAT-80(AT-80)	
設置方式		屋外壁掛設置またはパイプシャフト(扉内)設置(前方排気型)				
外形寸法(mm)		高さ610×幅250×奥行250				
質量(kg)		22.3				
接続	給水・給湯	RUF-VS1605シリーズは20A(R3/4)、RUF-VS1615シリーズは15A(R1/2)				
	ガス	15A(R1/2)				
電	源	15A(R1/2)				
	源	AC100V(50/60Hz)				
消費電力 W (50/60Hz)	待機時	3.0				
	同時使用	140/170	164/192			
	凍結予防ヒータ	98				

※ 品名末尾に-Eが付くタイプも上記と同じ仕様です。

●型式名がRUF-VS1605SAW (AW)・RUF-VS1605SAT-S (AT-S) のガス消費量

使用ガス		1時間当りのガスの消費量: kW ()内はkcal/h			能力最大時の出湯能力(L/min)	
使用ガスグループ		同時使用時	給湯	ふろ	水温+25℃上昇	水温+40℃上昇
都市ガス用	13A	43.6(37,500)	34.9(30,000)	11.6(10,000)	16.0	10.0
	12A	40.7(35,000)	32.6(28,000)	10.8(9,300)	14.9	9.3
L P	ガス	43.6(3.11kg/h)	34.9(2.49kg/h)	11.6(0.83kg/h)	16.0	10.0

●型式名がRUF-VS1605SAA (AA)・RUF-VS1605SAT (AT)・RUF-VS1605SAU (AU)・RUF-VS1605SAB (AB) のガス消費量

使用ガス		1時間当りのガスの消費量: kW ()内はkcal/h			能力最大時の出湯能力(L/min)	
使用ガスグループ		同時使用時	給湯	ふろ	水温+25℃上昇	水温+40℃上昇
都市ガス用	13A	42.7(36,700)	34.9(30,000)	11.6(10,000)	16.0	10.0
	12A	39.9(34,300)	32.6(28,000)	10.8(9,300)	14.9	9.3
L P	ガス	41.9(2.99kg/h)	34.9(2.49kg/h)	11.6(0.83kg/h)	16.0	10.0

●型式名がRUF-VS1605SAT-80 (AT-80) のガス消費量

使用ガス		1時間当りのガスの消費量: kW ()内はkcal/h			能力最大時の出湯能力(L/min)	
使用ガスグループ		同時使用時	給湯	ふろ	水温+25℃上昇	水温+40℃上昇
都市ガス用	13A	41.9(36,000)	34.9(30,000)	11.6(10,000)	16.0	10.0
	12A	39.1(33,600)	32.6(28,000)	10.8(9,300)	14.9	9.3
L P	ガス	38.8(2.69kg/h)	34.9(2.49kg/h)	11.6(0.83kg/h)	16.0	10.0



■アフターサービス(点検・修理など)を依頼される前に

- 56～60ページの「故障かな?と思ったら」の項を見てもう一度ご確認ください。確認のうえそれでも不具合のある場合、あるいはご不明の点がある場合は、ご自分で修理なさらないで、必ずガス栓、給水元栓を閉め、電源プラグを抜いて(分電盤の専用スイッチを「切」にして)から、お買い上げの販売店または当社の支社・支店・営業所・出張所にご連絡ください。
- アフターサービスをお申しつけの際は、次のことをお知らせください。
 - ①製品名・ガスの種類(銘板表示のもの…12ページ参照)
 - ②品名(銘板表示のもの…12ページ参照)
 - ③故障または異常の内容(故障表示の数字など…60ページ参照)
 - ④ご住所・お名前・電話番号・道順(付近の目印など)
 - ⑤訪問ご希望日

■転居または機器を移設される場合

- ガスには都市ガス数種類およびLPガスの区分があります。
- ガスの種類(ガスグループ)が異なる地域へ転居される場合には、部品の交換や調整が必要となりますので、転居先のガスの種類を確認のうえ、転居先のもよりのガス事業者にご相談ください。ただし、ガスの種類によっては改造・調整できない場合があります。
- 増改築などのため機器を移設される場合、工事や調整は専門の資格・技術が必要となりますので、必ずお買い上げの販売店または当社の支社・支店・営業所・出張所にご連絡ください。
- 設置場所の選定にあたっては運転音や振動が大きく伝わらないよう場所をお選びください。また、機器本体の排気口からの温風や運転音が隣家の迷惑にならないような場所を選ぶなど、ご配慮ください。
- 転居・移設にともなう調整や改造に要する費用は、保証期間内でも有料となります。

■保証について

- この取扱説明書の裏表紙が保証書になっています。
- 必ず「販売店名・購入日」などの記入をお確かめになり、保証内容をよくお読みの後、大切に保管してください。
- 当社は保証書に記載してあるように、機器の販売後、機器に故障がある場合、一定期間の一定条件のもとに、無料修理に必ず応ずることを約束いたします。(詳細は保証書をご覧ください)
- 保証期間経過後の故障修理については、修理により製品の機能が維持できる場合は、ご希望により有料で修理致します。
- 保証書を紛失されますと保証期間内であっても修理費をいただく場合がありますので大切に保管してください。
- 凍結による故障の場合は保証期間内であっても有料となりますのでご注意ください。
- 自然災害(虫や小動物・雑草などの侵入など)による故障は、保証期間内でも有償修理となりますのでご承知おきください。
- BL認定品は「優良住宅部品」「瑕疵保証・賠償責任保険付」です。
- 一般財団法人ベターリビングお客様相談室の電話番号は「03-5211-0680」です。

■補修用性能部品の保有期間について

- この機器の補修用性能部品の保有期間はBL認定品については製造打切後10年、その他の機器については7年です。BL認定品には、機器の前面に右のような表示があります。
- 性能部品とは、製品の機能を維持するために必要な部品です。



■アフターサービスなどの連絡先

- お買い上げの販売店または当社の支社・支店・営業所・出張所にご連絡ください。
- 別添の「連絡先一覧表」を参照してください。

■お客様の個人情報の取り扱いについて

- 当社はお客様よりお知らせいただいたお客様のお名前・ご住所・電話番号などの個人情報を、サービス活動および安全点検活動のために利用させていただく場合がございますのでご了承ください。
- 当社は、機器の修理や点検業務を当社の協力会社に委託する場合、法令に基づく業務の覆行または権限の行使のために必要な場合、その他正当な理由がある場合を除き、当社以外の第三者に個人情報を開示・提供はいたしません。



MEMO



知しめさしんがた

MEMO

本保証書は下記機器に適用されます

品名	全自動タイプ	<p>RUF-A2800AW(A), RUF-A2800AA(A), RUF-A2800AT(A), RUF-A2800AB(A), RUF-A2800AU(A), RUF-A2800AG(A) RUF-A2400AW(A), RUF-A2400AA(A), RUF-A2400AT(A), RUF-A2400AB(A), RUF-A2400AU(A), RUF-A2400AG(A) RUF-A2003AW(A), RUF-A2003AA(A), RUF-A2003AT(A), RUF-A2003AB(A), RUF-A2003AU(A), RUF-A2003AG(A) RUF-A2013AW(A), RUF-A2013AA(A), RUF-A2013AT(A), RUF-A2013AB(A), RUF-A2013AU(A), RUF-A2013AG(A) RUF-A2000AW(A), RUF-A2000AA(A), RUF-A2000AT(A), RUF-A2000AB(A), RUF-A2000AU(A), RUF-A2010AW(A) RUF-A2010AA(A), RUF-A2010AT(A), RUF-A2010AB(A), RUF-A2010AU(A), RUF-A1600AW(A), RUF-A1600AA(A) RUF-A1600AT(A), RUF-A1600AB(A), RUF-A1600AU(A), RUF-A1600AG(A) RUF-A1610AW(A), RUF-A1610AA(A), RUF-A1610AT(A), RUF-A1610AB(A), RUF-A1610AU(A), RUF-A1610AG(A) RUF-A2800AW, RUF-A2800AA, RUF-A2800AT, RUF-A2800AB, RUF-A2800AU, RUF-A2800AG, RFS-A2800A RUF-A2400AW, RUF-A2400AA, RUF-A2400AT, RUF-A2400AB, RUF-A2400AU, RUF-A2400AG, RFS-A2400A RUF-A2003AW, RUF-A2003AA, RUF-A2003AT, RUF-A2003AB, RUF-A2003AU, RUF-A2003AG, RFS-A2003A RUF-A2013AW, RUF-A2013AA, RUF-A2013AT, RUF-A2013AB, RUF-A2013AU, RUF-A2013AG, RFS-A2013A RUF-A2000AW, RUF-A2000AA, RUF-A2000AT, RUF-A2000AB, RUF-A2000AU, RUF-A2010AW, RUF-A2010AA, RUF-A2010AT RUF-A2010AB, RUF-A2010AU, RUF-A1600AW, RUF-A1600AA, RUF-A1600AT, RUF-A1600AB, RUF-A1600AU, RUF-A1600AG RFS-A1600A RUF-A1610AW, RUF-A1610AA, RUF-A1610AT, RUF-A1610AB, RUF-A1610AU, RUF-A1610AG, RFS-A1610A RUF-VS2005AW, RUF-VS2005AA, RUF-VS2005AT, RUF-VS2005AB, RUF-VS2005AU RUF-VS2015AW, RUF-VS2015AA, RUF-VS2015AT, RUF-VS2015AB, RUF-VS2015AU RUF-VS1605AW, RUF-VS1605AA, RUF-VS1605AT, RUF-VS1605AT-S, RUF-VS1605AT-80, RUF-VS1605AB, RUF-VS1605AU RUF-VS1615AW, RUF-VS1615AA, RUF-VS1615AT, RUF-VS1615AT-S, RUF-VS1615AT-80, RUF-VS1615AB, RUF-VS1615AU</p>
	自動湯はりタイプ	<p>RUF-A2800SAW(A), RUF-A2800SAA(A), RUF-A2800SAT(A), RUF-A2800SAB(A), RUF-A2800SAU(A), RUF-A2800SAG(A) RUF-A2400SAW(A), RUF-A2400SAA(A), RUF-A2400SAT(A), RUF-A2400SAB(A), RUF-A2400SAU(A), RUF-A2400SAG(A) RUF-A2003SAW(A), RUF-A2003SAA(A), RUF-A2003SAT(A), RUF-A2003SAB(A), RUF-A2003SAU(A), RUF-A2003SAG(A) RUF-A2013SAW(A), RUF-A2013SAA(A), RUF-A2013SAT(A), RUF-A2013SAB(A), RUF-A2013SAU(A), RUF-A2013SAG(A) RUF-A2000SAW(A), RUF-A2000SAA(A), RUF-A2000SAT(A), RUF-A2000SAB(A), RUF-A2000SAU(A), RUF-A2000SAW RUF-A2010SAW(A), RUF-A2010SAA(A), RUF-A2010SAT(A), RUF-A2010SAB(A), RUF-A2010SAU(A), RUF-A2000SAW(A) RUF-A1600SAW(A), RUF-A1600SAA(A), RUF-A1600SAT(A), RUF-A1600SAB(A), RUF-A1600SAU(A), RUF-A1600SAG(A) RUF-A1610SAW(A), RUF-A1610SAA(A), RUF-A1610SAT(A), RUF-A1610SAB(A), RUF-A1610SAU(A), RUF-A1610SAG(A) RUF-A2800SAW, RUF-A2800SAA, RUF-A2800SAT, RUF-A2800SAB, RUF-A2800SAU, RUF-A2800SAG, RFS-A2800SA RUF-A2400SAW, RUF-A2400SAA, RUF-A2400SAT, RUF-A2400SAB, RUF-A2400SAU, RUF-A2400SAG, RFS-A2400SA RUF-A2003SAW, RUF-A2003SAA, RUF-A2003SAT, RUF-A2003SAB, RUF-A2003SAU, RUF-A2003SAG, RFS-A2003SA RUF-A2013SAW, RUF-A2013SAA, RUF-A2013SAT, RUF-A2013SAB, RUF-A2013SAU, RUF-A2013SAG, RFS-A2013SA RUF-A2000SAW, RUF-A2000SAA, RUF-A2000SAT, RUF-A2000SAB, RUF-A2000SAU, RFS-A2000SA KUF-A2000SAW, RFS-A2000SA RUF-A2010SAW, RUF-A2010SAA, RUF-A2010SAT, RUF-A2010SAB, RUF-A2010SAU, RFS-A2010SA RUF-A1600SAW, RUF-A1600SAA, RUF-A1600SAT, RUF-A1600SAB, RUF-A1600SAU, RUF-A1600SAG, RFS-A1600SA RUF-A1610SAW, RUF-A1610SAA, RUF-A1610SAT, RUF-A1610SAB, RUF-A1610SAU, RUF-A1610SAG, RFS-A1610SA RUF-VS2005SAW, RUF-VS2005SAA, RUF-VS2005SAT, RUF-VS2005SAB, RUF-VS2005SAU RUF-VS2015SAW, RUF-VS2015SAA, RUF-VS2015SAT, RUF-VS2015SAB, RUF-VS2015SAU RUF-VS1605SAW, RUF-VS1605SAA, RUF-VS1605SAT, RUF-VS1605SAT-S, RUF-VS1605SAT-80, RUF-VS1605SAB RUF-VS1605SAU RUF-VS1615SAW, RUF-VS1615SAA, RUF-VS1615SAT, RUF-VS1615SAT-S, RUF-VS1615SAT-80, RUF-VS1615SAB RUF-VS1615SAU</p>
	自動湯はりタイプ	<p>RUF-A2800AW-E, RUF-A2800AA-E, RUF-A2800AT-E, RUF-A2800AB-E, RUF-A2800AU-E, RUF-A2800AG-E, RFS-A2800A-E RUF-A2400AW-E, RUF-A2400AA-E, RUF-A2400AT-E, RUF-A2400AB-E, RUF-A2400AU-E, RUF-A2400AG-E, RFS-A2400A-E RUF-A2003AW-E, RUF-A2003AA-E, RUF-A2003AT-E, RUF-A2003AB-E, RUF-A2003AU-E, RUF-A2003AG-E, RFS-A2003A-E RUF-A2013AW-E, RUF-A2013AA-E, RUF-A2013AT-E, RUF-A2013AB-E, RUF-A2013AU-E, RUF-A2013AG-E, RFS-A2013A-E RUF-A2000AW-E, RUF-A2000AA-E, RUF-A2000AT-E, RUF-A2000AB-E, RUF-A2000AU-E, RUF-A2010AW-E, RUF-A2010AA-E, RUF-A2010AT-E, RUF-A2010AB-E, RUF-A2010AU-E, RUF-A1600AW-E, RUF-A1600AA-E, RUF-A1600AT-E RUF-A1600AB-E, RUF-A1600AU-E, RUF-A1600AG-E, RFS-A1600A-E RUF-A1610AW-E, RUF-A1610AA-E, RUF-A1610AT-E, RUF-A1610AB-E, RUF-A1610AU-E, RUF-A1610AG-E, RFS-A1610A-E RUF-VS2005AW-E, RUF-VS2005AA-E, RUF-VS2005AT-E, RUF-VS2005AB-E, RUF-VS2005AU-E RUF-VS2015AW-E, RUF-VS2015AA-E, RUF-VS2015AT-E, RUF-VS2015AB-E, RUF-VS2015AU-E RUF-VS1605AW-E, RUF-VS1605AA-E, RUF-VS1605AT-E, RUF-VS1605AT-S-E, RUF-VS1605AT-80-E, RUF-VS1605AB-E RUF-VS1605AU-E RUF-VS1615AW-E, RUF-VS1615AA-E, RUF-VS1615AT-E, RUF-VS1615AT-S-E, RUF-VS1615AT-80-E, RUF-VS1615AB-E RUF-VS1615AU-E</p>

リンナイ ガスふろ給湯器 保証書

この製品は厳密なる品質管理および検査を経てお届けしたものです。本書は、お客様の正常な使用状態において万一故障した場合に、本書記載内容で無料修理を行うことをお約束するものです。本保証書の適用型式名は裏面(70ページ)に記載してあります。

記

- 保証期間は、BL認定品はお買い上げの日から2年間(熱交換器は3年間)、その他の機器は1年間とし、機器本体とリモコンを対象とします。
保証期間中故障が発生した場合は、本書をご提示の上、お買い上げの販売店に修理をご依頼してください。
- ご転居の場合は、事前にお買い上げの販売店にご相談ください。
- ご贈答品などで本保証書に記入してあるお買い上げの販売店に修理がご依頼できない場合には、別添の「連絡先」一覧表をご覧の上、お近くのリンナイ支社・支店・営業所・出張所にご相談ください。
- 本保証書は再発行いたしませんので大切に保管してください。
- 保証についての規定は下記をご覧ください。

無料修理規定

見本

- 取扱説明書、本体貼付ラベルなどの注意書に従った正常な使用状態で故障した場合には、お買い上げの販売店またはもよりの弊社窓口が無料修理いたします。
 - 保証期間内に故障して無料修理を受ける場合は、お買い上げの販売店にご依頼の上、出張修理に際して本書をご提示ください。なお、離島および離島に準ずる遠隔地への出張修理を行った場合には、出張に要する実費を申し受けます。
 - 保証期間内でも次の場合には有料修理になります。
 - 使用上の誤りおよび不当な修理や改造による故障および損傷。
 - お買い上げ後の取付場所の移動、落下などによる故障および損傷。
 - 犬・猫・鳥・鼠・くも・ゴキブリなどの小動物や昆虫類の侵入などに起因する不具合。
 - 火災、水害、地震、落雷、その他の天災地変、公害や異常電圧による故障および損傷。
 - 一般家庭以外(例えば、業務用の長時間使用、車両、船舶への搭載)に使用された場合の故障および損傷。
 - 本書の提示がない場合。
 - 本書にお買い上げ年月日、販売店名の記入のない場合あるいは字句が書き替えられた場合。
 - 指定外の燃料、使用電源(電圧)の使用による故障および損傷。
 - 温泉水・井戸水・地下水を給水したことに起因する不具合。
 - ご転居などによる熱量変更に伴う改造・調整の場合。
4. 本書は日本国内においてのみ有効です。
This warranty is valid only in Japan.
※この保証書は本書に明示した期間、条件のもとにおいて無料修理をお約束するものです。従ってこの保証書によって、保証書を発行している者(保証責任者)およびそれ以外の事業者に対するお客様の法律上の権利を制限するものではありません。保証期間経過後の修理などについてご不明の場合は、お買い上げの販売店または別添の「連絡先」一覧表をご覧の上、お近くのリンナイ支社・支店・営業所・出張所にお問合わせください。
※保証期間経過後の修理、補修用性能部品の保有期間について詳しくは67ページをご覧ください。

お買い上げ日および販売店名

お客様様	ご芳名	販売店	店名	扱者印
	ご住所		住所	
お買い上げ日	平成 年 月 日	電話番号		

修理記録

この機器の修理記録は、フロントカバー裏面に収納の故障診断シートに記録します。

お客様へ

この保証書をお受取りになるときに、お買い上げ日、販売店名、扱者印が記入してあることを確認してください。

リンナイ 株式会社

〒454-0802 名古屋市中川区福住町2番26号
TEL 代表 052 (361) 8211



連絡先

本社	☎052(361)8211	〒454-0802 名古屋市中川区福住町2番26号	北海道支店	☎011(281)2506	〒060-0031 札幌市中央区北一条東2丁目
関東支社	☎03(3471)9047	〒140-0002 東京都品川区東品川1-6-6	新潟支店	☎025(247)6610	〒950-0864 新潟市東区紫竹2丁目1-74
東京支店	☎03(3471)9047	〒140-0002 東京都品川区東品川1-6-6	中部支社	☎052(363)8001	〒454-0802 名古屋市中川区福住町2番26号
北関東支店	☎048(667)4321	〒331-0811 さいたま市北区吉野町1丁目396-1	関西支社	☎06(6786)3612	〒550-0014 大阪市西区北堀江3丁目10番21号
東関東支店	☎043(273)3360	〒261-0026 千葉市美浜区幕張西2丁目7-1	中国支店	☎082(277)5131	〒733-0833 広島市西区商工センター4丁目2-1
南関東支店	☎045(320)3051	〒221-0856 横浜市神奈川区三ツ沢上町4番10号	四国支店	☎087(821)8055	〒760-0066 高松市福岡町2丁目11番6号
東北支社	☎022(288)3251	〒984-0038 仙台市若林区伊在字東通20-1	九州支店	☎092(281)3234	〒812-0029 福岡市博多区古門戸町2番3号

H112-888X14 (01)
130200 ©



再生紙を使用しています。



060 00012 43367 8