

工事店様へ
のお願い

貴店名ならびに据付け引渡日を保証書にご記入のうえ、お客様に必ずお渡してください。

ハーフバスルーム

このたびは、TOTOハーフバスルームをお求めいただきまして、まことにありがとうございます。この説明書をよくお読みのうえ、正しくお使いください。この説明書は大切に保管しておいてください。

"カラリ床"について

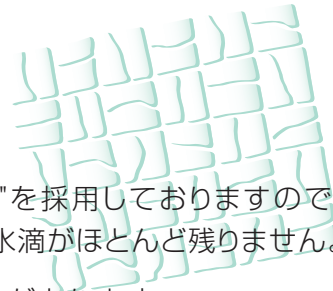

本ハーフバスルームの床には、残水しにくい凹凸形状の"カラリ床"を採用しておりますので、入浴後にバスルーム内を換気していただければ、翌日には床の表面に水滴がほとんど残りません。なお、下記の場合には"カラリ床"本来の性能が発揮されない場合があります。

使用開始時

床の表面に製造時に付着した油分がわずかに残っているためです。この油分は入浴することにより徐々に洗い流され、本来の性能が発揮されるようになります。また、浴室用中性洗剤で床を洗浄していただきますと、より早く性能が発揮されます。

ふろいす等が置かれている場合

物が置かれている部分は排水の障害になりますので、他の部分に比べて乾燥が遅くなります。

換気をしていない場合

バスルーム内の湿度が高いため、床の乾燥が遅くなります。

床が汚れている場合

床に汚れが付着していると乾燥が遅くなります。乾燥時間が長くなってきましたら、浴室用中性洗剤で洗浄してください。汚れがひどい場合にはブラシ等を使用すると効果的です。

ハーフ バスルーム

- ◆このたびは、TOTO製品をお買い上げいただき、誠にありがとうございます。
この取扱説明書をよくお読みのうえ、正しくお使いください。
- ◆保証書にお取扱店名、お引渡し日などが記入されていることを必ずお確かめください。
- ◆この取扱説明書は、大切に保管し、必要なときにお読みください。

p.1 なまえ

p.2-7 **ご注意** 

- p.2 安全にお使いいただくために
- p.3 警告
- p.4-7 注意

p.8 **浴槽まわり**



p.9-10 **バス水栓**

- 流量調節・温度調節をするには
- 水・湯を止めるには
- 凍結予防をするには

p.11 **ワンプッシュ排水栓**

ワンプッシュ排水栓の調整のしかた

p.12 **カラリ床**



使い方 

p.13-16 **折戸**

カギを閉める・調節する
ドアのカギを閉めるには
換気口を開閉するには
ドアの調節



取外し・取付け
緊急時などに折戸を
脱衣室側から取外すには
外した折戸を元どおり取付けるには

p.17-20 **開き戸**

カギを閉める・調節する
ドアのカギを閉めるには
換気口を開閉するには
ドアの調節



取外し・取付け
緊急時などに開き戸を
脱衣室側から取外すには
外した開き戸を元どおり取付けるには

変わり湯を楽しみたい



お手入れ 

p.22 **いつもピカピカに
保つには**

入浴後のお手入れ
汚れを残さない
十分な換気

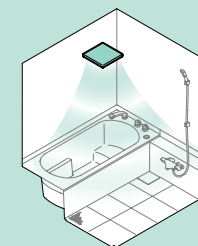

p.23-24 **少し汚れが
目立ってきたら**

日常なお手入れ
浴室用中性洗剤
使用禁止洗剤・用具
お掃除道具

p.25-26 **しつこい汚れには**

本格的なお手入れ
おすすめ洗剤
TOTOのお手入れ用品
まめ知識

アフターサービス 

p.33-34 **困ったら**

バスルーム全般
床
排水口
ドア
その他

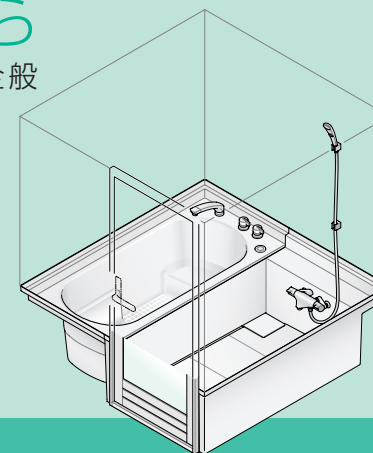

p.27-28 **浴槽まわり**

浴槽内水面付近の汚れ
浴槽の縁や側面
バス水栓
追焚口
ワンプッシュ排水栓

p.29-30 **排水口まわり**

トラップカバー
封水筒
排水フィルター
排水ピース

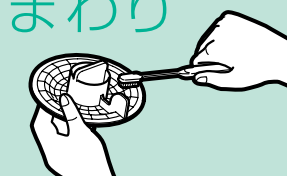

p.31 **カラリ床**

p.32 **ドア**

汚れがつく前に
汚れやすいところは
ハンドルやレールなども



p.39 **【保証、相談】**

保証について
ご不明な点などは

p.39 **【修理】**

修理を依頼されるときは

p.39 **【部品など】**

補修用部品のご購入は

p.40 **保証書**

Relax + Refresh

なまえ

給湯機・水栓金具などは本書とあわせてそれぞれの取扱説明書をご覧ください。

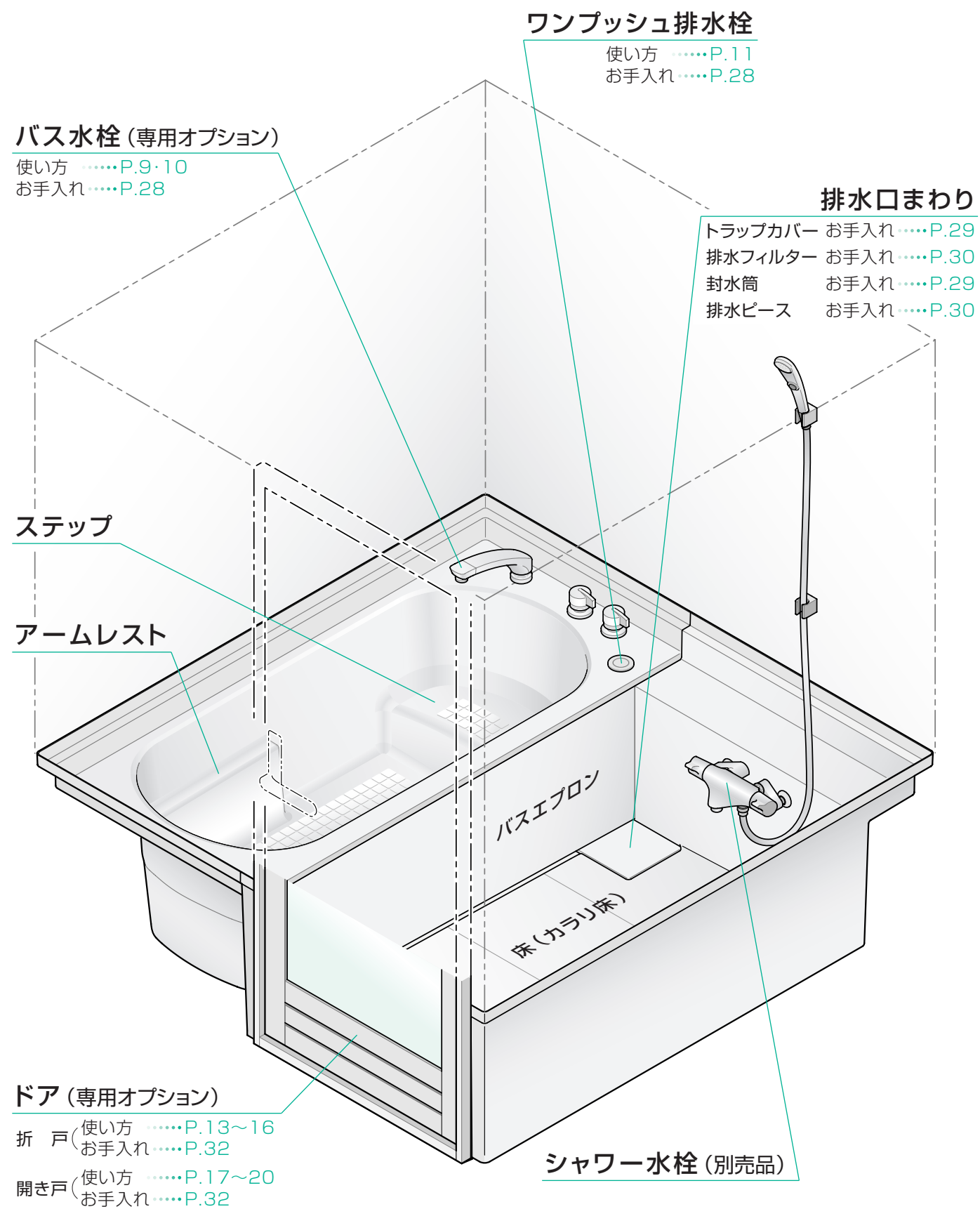

ご注意

安全にお使いいただくために

安全に関する重要な内容を記載しています。
必ずお守りください。守られない場合、人身事故や家財の損害に結びつくこともあります。
この安全上のご注意をよくお読みのうえ、正しくお使いください。

誤った使い方をしたときに生じる危険や
損害の程度を表わすマークです。



警告

死亡または重傷等を負う可能性が想定される内容を表わしています



注意

傷害を負う可能性または物的損害のみが発生する可能性が想定される内容を表わしています

守っていただく事項の種類を表わすマークです。

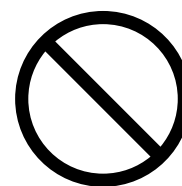

してはいけません

してはいけない「禁止」の内容を表わしています













必ず実行してください







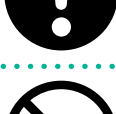
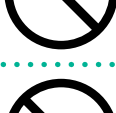

必ず実行していただく「強制」の内容を表わしています

- いつまでも安全にお使いいただくために、この取扱説明書をよくお読みください。
- この取扱説明書は、お使いになる方がいつでも見られるところに、必ず保管してください。
- 転居される場合は、新しく入居される方が製品を安全にお使いいただけるよう、この取扱説明書を新しく入居される方、または取り次ぎされる方にお渡しください。
- 給湯機、水栓金具などの追加オプションは、それぞれに添付の取扱説明書及び、本体に表示してある注意事項に沿ってお使いください。









警告

-  **空焚きしない**
浴槽や風呂釜をいためたり、火災の原因となることがあります。
風呂釜をご使用の場合、必ず水を上部循環口より10cm以上入れて点火してください。
-  **入浴中は、浴槽の水を排水しない**
排水口に手足や髪の毛が吸い込まれ、おぼれたり、ケガをするおそれがあります。
-  **身体の不自由な方や幼児だけで入浴させない**
おぼれたり、ケガやヤケドをするおそれがあります。
-  **浴室内で幼児だけを遊ばせない**
おぼれたり、ケガやヤケドをするおそれがあります。
-  **浴槽内でもぐったり、あばれたりしない**
おぼれたり、ケガをするおそれがあります。
-  **火気を近づけない**
浴室内の各部にタバコなどの火気を落としたり、近づけたりしないでください。
火災や焼けこげなどの原因となります。
-  **浴室の各部ががたついたり、壊れた状態で使用しない**
水漏れや火災、漏電、感電、ケガの原因となることがあります。故障の場合は、お買い求めの販売店、
取付店またはTOTOメンテナンス(株)修理受付センターへ修理を依頼してください。
-  **浴室を自分で分解、修理、改造することは絶対にしない**
水漏れや火災、漏電、感電、ケガの原因となることがあります。故障の場合は、お買い求めの販売店、
取付店またはTOTOメンテナンス(株)修理受付センターへ修理を依頼してください。
-  **給湯機、水栓金具、換気器具、浴室テレビなどの機能機器や器具は、
それぞれの商品に添付されている取扱説明書、および本体の注意
表示にそって使用する**
おぼれたり、ケガやヤケドをするおそれがあります。
-  **ゴム栓は、手でまっすぐにきちんと排水口にはめる**
ふろ釜をご使用の場合、水が漏れると空焚きの原因となることがあります。
-  **ふろふたの上に体重をかけたり、乗ったりしない**
ふたが外れて、おぼれたりケガやヤケドをするおそれがあります。
-  **浴槽のふちやカウンターに立たない**
足を滑らせて、ケガをするおそれがあります。











注意

-  **浴槽にお湯を入れる時や入浴中は、必ずドアを閉める**
あふれた水が浴室外にもれたり、湯気がもれて、他の部屋に不具合(カビ、壁紙のはがれ、
床材のいたみなど)が生じるおそれがあります。
 -  **浴槽に飛び降りたり、物を落としたり、無理な力をかけない**
ヒビが入って水漏れしたり、破損してケガをするおそれがあります。
 -  **浴槽からお湯を勢いよくあふれさせない**
あふれた水が浴室外に漏れて、他の部屋に不具合(カビ、壁紙のはがれ、床材の傷みなど)が生じる
おそれがあります。浴槽の水位は、上縁面から10cm以上下がった位置にしてください。
 -  **イオウ分、塩分および酸の入った入浴剤や温泉水は使用しない**
浴槽が変色したり、配管・給湯機などを傷め、水漏れするおそれがあります。
 -  **市販の浴槽用手すりを後付けする場合、あらかじめ取り付けできる
かどうかを手すりの販売店または販売元に確認する**
浴槽をいためたり、手すりが外れてケガをするおそれがあります。
 -  **お手入れの際、下記の洗剤、用品などは使用しない**
製品に不具合が生じたり、使用方法によっては人体に影響を及ぼすおそれもあります。
 - 「酸性」の表示のある洗剤、洗浄剤、漂白剤
(TOTO水あかクリーナー以外のもの)
表面が変色したり、シミになるおそれがあります。
 - 「アルカリ性」の表示のある洗剤、洗浄剤、漂白剤
表面が変色したり、シミになるおそれがあります。
(本書でご紹介しているものは、ご注意のうえお使いください。)
 - クレンザー、みがき粉(粉末や研磨力の強いもの)
研磨剤が入っていますのでキズの原因となります。
(本書でご紹介しているものは、ご注意のうえお使いください。)
 - 薬品(塩酸、クエン酸など)
表面が変色したり、シミになるおそれがあります。
また、排水経路を傷めて水漏れするおそれがあります。
 - 溶剤(シンナー、アセトンなど)
表面が変色したり、シミになるおそれがあります。
また、排水経路を傷めて水漏れするおそれがあります。
 - ネット付スポンジ、不織布付スポンジ、
アルミ付スポンジ
キズを付け、浴室や浴槽の表面を傷めてしまう
原因となります。
 - ナイロンたわし、金属たわし
キズを付け、浴室や浴槽の表面を傷めて
しまう原因となります。
- 
- スポンジの
かたい面
-  **市販の洗剤や用品をご使用の際は、製品に記載の使用上の注意を
よく読んで正しく使う**
誤った使いかたをすると浴室を傷めてしまうことがあります。
-  **浴室用洗剤を使ったあとは放置せず、早めに十分な水で洗い流す**
洗剤分が残っていると、樹脂部品を傷め、変色や割れなどが起こることがあります。
(浴室用洗剤は、石けんカスなどに強い成分が配合されています。)

⚠ 注意

-  **かたいものや角ばったものをぶついたり、落としたりしない**
洗面器、ふろふた、シャワーヘッド等をぶついたり落としたりすると、キズが付いたり変形する場合があります。
-  **さびやすいものを置かない**
ヘアピン、カミソリなどのさびやすいものをバスルーム内に置くと、さびが付着してとれにくくなります。
-  **器具などがガタつく場合は放置せず、相談する**
器具類やドアロックにゆるみ・ガタつきがある場合は、そのまま使用しないでください。器具の破損や水もれの原因となったり、ケガをするおそれがあります。ドアロックに関しては、バスルーム内に閉じ込められるおそれがあります。
-  **トラップカバーは所定の位置におさめる**
トラップカバーがないと、つまりてケガをするおそれがあります。
-  **ドアやドア枠に、いきおいよく水をかけない**
あふれた水がバスルーム外にもれたり、湯気がもれて、他の部屋に不具合（カビ、壁紙のはがれ、床材のいたみなど）が生じるおそれがあります。
-  **化粧品などが製品に付着した場合は、すぐに水で洗い流す**
クレンジング剤、ヘアカラー、整髪料などを付着させたまま放置しておく、製品が割れたり変色したりするおそれがあります。
-  **下記基準を満たさない天然温泉水は使用しない**
水素イオン濃度(pH)…………… 5.8~8.6 硬度(陽イオン合計)…………… 300mg/L以下
蒸発残留物…………… 500mg/L以下 塩素イオン…………… 200mg/L以下
ただし水栓金具については、めっきの腐食やサーモスタットの故障の原因にもなりますので、給湯(給水)管での温泉水の使用はおやめください。
-  **排水口にシンナーなどの溶剤や薬品類を流さない**
排水経路が溶けたり、いたんだりして、水もれするおそれがあります。
-  **商品引き渡し後、器具の位置を変えたり、新しく取付ける場合は、必ず販売店などに相談する**
誤った取付け方をすると、事故や水もれの原因となります。

⚠ 注意

-  **塩素系気化タイプの防カビ・洗浄剤は使用しない**
水や湿気に反応して発生するガスがステンレスなどの金属やゴムの腐食、劣化の原因となります。
-  **小さいお子様だけでの水栓の操作は、させない**
ヤケドやケガをするおそれがあります。
-  **水栓に強い力や衝撃を与えない**
故障や水もれの原因となります。
-  **解氷機をご使用の場合、水栓には絶対通電しない**
水栓が発熱し、破損して家財などを濡らす財産損害発生のおそれがあります。
-  **水栓の分解は、決められた項目以外はしない**
器具が破損し、ヤケドやケガをしたり、水もれして家財などを濡らす財産損害発生のおそれがあります。
-  **高温の湯をお使いのときは、スパウトに直接肌を触れない**
スパウトは高温になっているので、ヤケドをするおそれがあります。
-  **湯を止めるときは、必ず湯側のハンドルから閉める**
次に使用すると、水栓内に滞留した高温の湯が出てヤケドをするおそれがあります。
-  **湯をお使いになるときは、必ず水側のハンドルから開けるその後、徐々に湯側ハンドルを開け、好みの温度に調節する**
湯側を先に開けると、高温の湯が出てヤケドをするおそれがあります。
-  **湯水をお使いになる前に、必ず手で適温であることを確かめる**
高温の湯が出て、ヤケドをするおそれがあります。
-  **高温の湯をお使いの後は、しばらく水を流す**
次に使用する際、水栓内に残っている高温の湯が出てヤケドをするおそれがあります。
-  **ハンドルはゆっくり操作する**
ハンドルを急に閉めると、配管に衝撃が加わり、水もれして家財などを濡らす財産損害発生のおそれがあります。

⚠ 注意

- 湯側ハンドルはゆっくり回す**
湯側ハンドルを急に回すと温度が急上昇し、ヤケドをするおそれがあります。
- 定期的に配管まわりの水もれやガタつきがないか確認する**
劣化・磨耗などで部品が破損し、ヤケドやケガをしたり水もれして家財などを濡らす財産損害発生のおそれがあります。
- 凍結が予想される場所でご使用になる場合は、凍結予防を確実に実施する**
部品が破損し、水もれして家財などを濡らす財産損害発生のおそれがあります。
- 凍結が予想される際は、配管と水栓の水抜き操作を同時に行う**
部品が破損し、水もれして家財などを濡らす財産損害発生のおそれがあります。
- 給湯温度は85℃より高温で使用しない**
85℃より高温でご使用になると、水栓の寿命が短くなり、破損して、水漏れのため家財などをぬらす財産損害発生のおそれがあります。なお、誤操作などによるやけど防止のため、60℃給湯をおすすめします。
- 長期間使用しないときは、配管部の元栓を閉める**
水漏れなど予想しない事故の原因になります。
- ときどきスパウトを回す（月1回程度）**
スパウトを長期間回さずに使用すると回転部に水あかなどが付着し、回りにくくなります。無理に回そうとすると、水漏れの原因となります。
- 給水圧力は給湯圧力より必ず高くするか、同圧になるようにする
また、湯側を加圧する場合でも、必ず湯側圧力を水側より低くする**
高温の湯が出て、やけどをするおそれがあります。
- めっき製品はぶついたり、落としたりしない**
めっきの表面が割れて、ケガをするおそれがあります。
万一めっきの表面が割れた場合は、ただちに新しい製品に交換してください。
- 浴室内は滑りやすくなっているため足元に気を付ける**
石けん液などで、足を滑らせてケガをするおそれがあります。
- 浴室内が石けん液や湯あかでぬれているときは洗い流す**
石けん液などで、足を滑らせてケガをするおそれがあります。

浴槽まわり

24時間風呂（浴槽浄化保温装置）は使用しない
浴槽表面の荒れ・変色などの変化を生じる可能性があります。

バス水栓（オプション）
熱くなることがありますので入浴するときは、壁側に回しておいてください。
また高温の差し湯のあとは水を流して温度を下げてください。▶P.9・10

すべり止めパターン
底面はすべりにくいパターンに仕上げました

ワンプッシュ排水栓
ボタンを押すだけで開閉できる排水栓です。▶P.11

アームレスト
ひじかけ。
浴槽内での立ち上がりや入浴中に身体のバランスをとるのにも便利です。
また、入浴感を損なうことなく容積を減らす節水効果もあります。

浴槽エプロン（外さないでください）
浴槽の前面カバーです。浴槽エプロンは点検などのために取り外せるようになっていますが、日常のお手入れで取外す必要はありません。取外し方、セットの仕方は複雑ですので専門業者にお任せください。
もしご自身で取外してしまった場合、元通りにセットされていないと故障や思わぬケガの原因となりますのでご注意ください。

ステップの使い方は？



親子で入浴するとき、小さなお子様を座らせることができます。
【追焚がある場合】
ステップに腰をかけている場合、足元から暖められたお湯が出るため、注意してください。
(特に小さなお子様の場合)



ステップに座れば半身浴に。
半身浴は、下半身だけお湯につかる入浴法です。
全身浴に比べ、水圧による身体への負担も少なく、長時間入浴することで足先や手先など冷えやすい部分の血行をよくすることができます。
【追焚がある場合】
ステップに腰をかけている場合、足元から暖められたお湯が出るため、注意してください。
(特に小さなお子様の場合)



ステップが足止めとなり、身体が浴槽にすべり込みにくくすることで、お年寄りや身体の小さなお子様でも安心して入浴できます。

バス水栓

オプションの専用水栓です。

流量調節・温度調節をするには

1 必ず水側から開く

2 湯側を開く

湯側から開くと、いきなり熱湯が出て危険です。

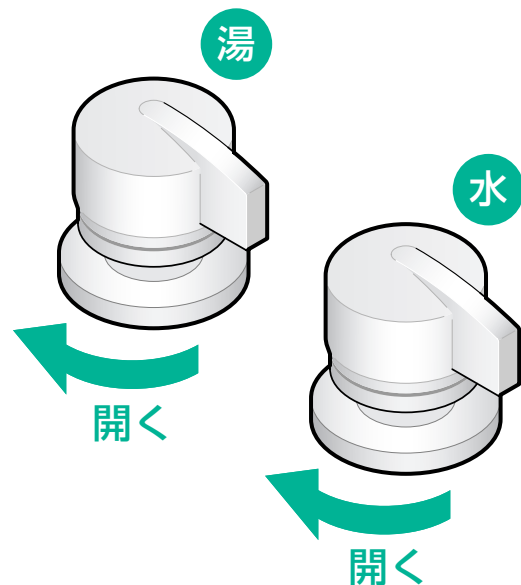

水・湯を止めるには

1 必ず湯側から閉める

2 水側を閉める

水側から閉めると、熱湯だけがでて危険です。

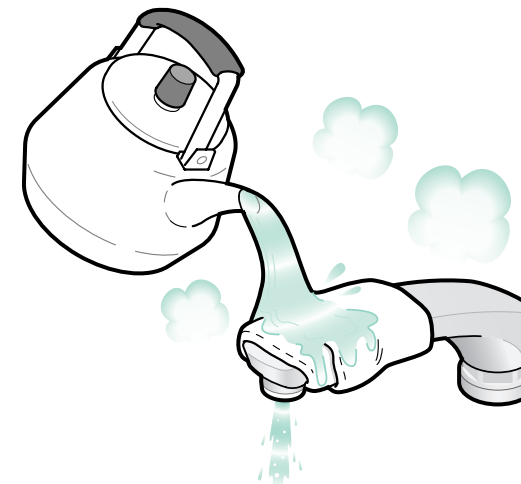

凍結予防をするには

凍結が予想される場合は、配管と水栓の水抜き操作を同時に行なう
必ず守る

1 配管部の元栓を閉める

2 配管部の水抜栓を開ける

3 湯・水両方のハンドルを全開にする

水栓内の水が抜けます。

※配管の元栓・水抜栓がわからない場合は、お求めの工事店にご相談ください。

長期間使用しないときは

長期間使用しないときは、急な冷え込みに備えて、凍結予防を行なってください。

凍結予防後に使用するには……

1 湯・水両方のハンドルを閉める

2 配管部の水抜栓を閉める

3 配管部の元栓を開ける

凍結予防をしても通水後、水が出ない場合は？

凍結予防を行っても吐水口の網目に付着した水滴が凍り、通水後も少しの間、水が出ない場合があります。そのような場合は、スパウトにタオルなどを巻き付け、しみこませるようにゆっくりとぬるま湯をかけてください。

ワンプッシュ排水栓 カラリ床

ボタンを押すだけで開閉できる排水栓です。

ボタンを押すごとに排水栓が開閉します

ボタンをいきおいよく押すと、はずみで排水栓がはずれる場合があります。ボタン操作はゆっくり行ってください。

! 開いた排水栓の上に乗ったりしない
排水栓が開いた状態のとき、無理な力をかけると必ず守る 故障の原因になります。

【お湯をためるとき】

ボタンは
平らです

排水栓は
閉じています

【排水するとき】

ボタンは
下がっています

排水栓は
開いています

ワンプッシュ排水栓の動きが悪い、お湯が減ってしまう

または排水栓が閉じている状態でボタンが周囲より3ミリ以上下がっている場合には、次の手順で調整を行なってください。

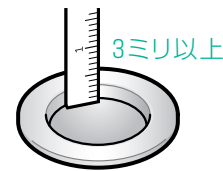

ワンプッシュ排水栓の調整のしかた

- 1 排水栓を閉める
- 2 押しボタンを取り外す
テープなどを貼りつけ、上に引き抜きます。
- 3 外軸を軽く上に引っ張り、上下方向の遊びを確認する
- 4 遊びがなくなるまで内軸を締め込む
外軸を押さえ、ドライバーでちょうど遊びがなくなるまで締め込む。締め込みすぎると水もれの原因になります。
- 5 押しボタンを元どおり取付ける
正しく動くか確認する。浴槽に水を入れた状態でも確認する。

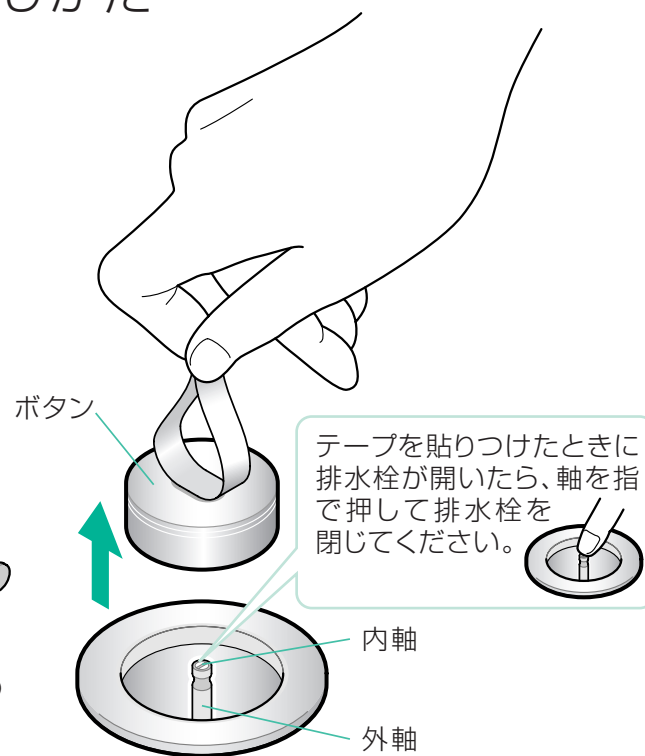

カラリ床

カラリ床は、コーティングなどの特殊な塗装を施すことなく、水の特性を生かし、床に刻まれた溝の形状を工夫するだけで、すばやい水はけを実現しました。いままでのような「床の水はけが悪い」「翌朝まで床が濡れていて気持ち悪い」といったこともありません。入浴後に換気しておけば、翌朝には床がすっかり乾いています。



カラリ床はなぜ乾くの？

カラリ床は、表面張力によってお互いに引き合う水の特性を利用しています。カラリ床に水を流すと、網の目のような溝の中に水が溜まります。また、床表面に残った水たまりは、どこかで溝に接するため、溝の中の水に引っ張り込まれてしまうのです。そのため、溝の中の水が排水されるにつれて、床表面の水滴も一緒になくなっていく仕組みです。

溝に汚れがたまるのでは？

溝に引き込まれた水は、ゆるやかな床の勾配にそってゆっくりと排水され、溝の中にほとんど水が残りません。そのため、水の中に溶け込んだ汚れも一緒に流されてしまいます。汚れを含んだ水がそのまま乾燥して汚れが付着してしまうことが少ないのもカラリ床の大きな特長のひとつです。

なかなか乾かないけれど……

使用開始直後

床の表面に、製造時に付着した油分がわずかに残っているためです。この油分は、入浴することにより徐々に洗い流され、本来の性能が発揮されるようになります。

ものが置かれている場合

ふろいす等が置かれている場合は排水の障害になりますので、他の部分に比べて乾燥が遅くなります。

床が汚れている場合

床に汚れが付着すると、乾燥が遅くなります。乾燥時間が長くなってきましたら、汚れを落としてください。とくに油分が付着した状態では、本来の乾燥性能が発揮できなくなります。バスルーム内での、油分の付着した衣類などの洗濯は避けてください(このような場合でも、床に付着した油分を完全に除去すれば本来の性能は回復します)。

乾燥時間の目安(入浴後、ドア換気口を開いた状態)

換気扇を連続運転した場合………8時間
換気扇を運転しない場合………12時間

毎日一晩中(約8時間)換気運転した場合、
1カ月の電気代はおよそ100円程度です。

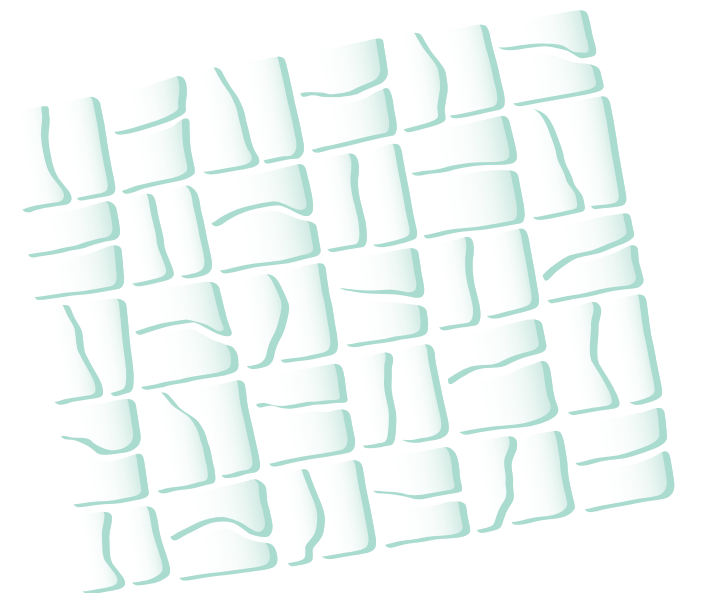

折戸 カギを閉める・調節する

TOTOにて品揃えしているドア以外をご使用の場合は、ドア専用取扱説明書をご覧ください。

ドアのカギを閉めるには

! ドアロック部分に故意に水をかけない
必ず守る 開閉不良などの原因となることがあります。

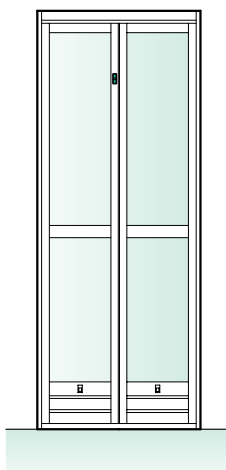

バスルーム側から

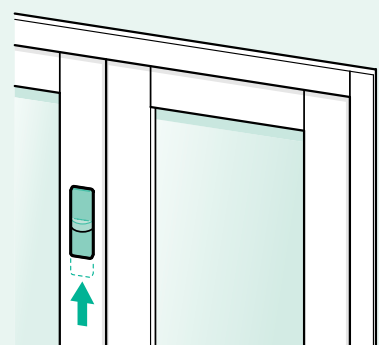

開かない

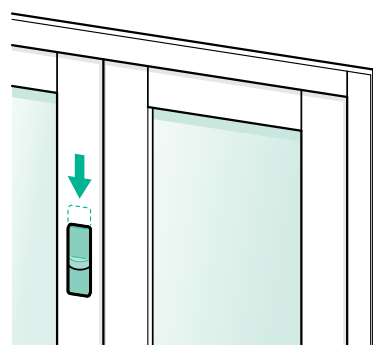

開く

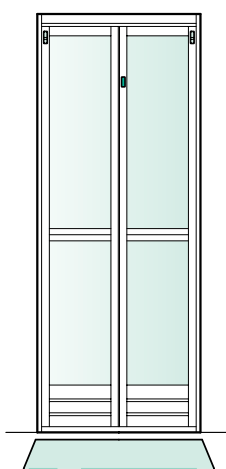

脱衣室側から

非常救出時や、小さなお子様が一りでバスルームに入らないように...

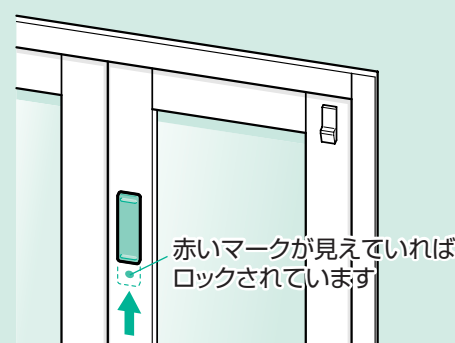

開かない

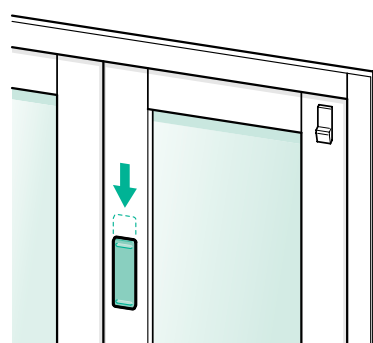

開く

赤いマークが見えていればロックされています

換気口を開閉するには

換気扇、乾燥機の運転時には換気口を開いてください。バスルーム側についているつまみを上げ下げすることによって開閉できます。

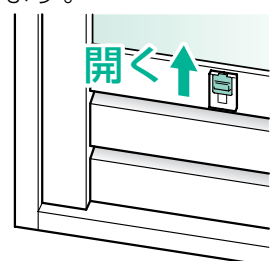

効率よく換気できます

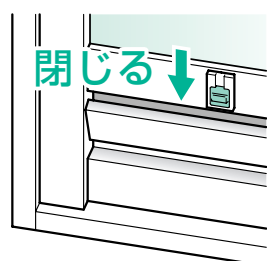

すきま風を防ぎます

換気口を閉じた状態では、外部からの吸気ができないため、十分な換気、乾燥ができません

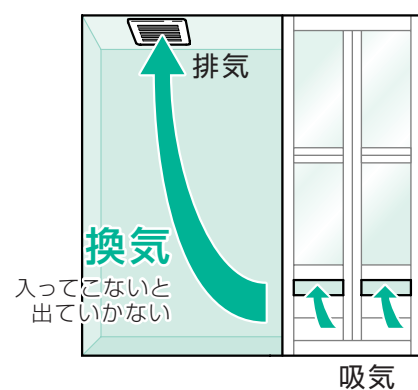

ドアの調節

折戸の開閉がしにくかったり、自然に開いてしまう場合は、ドア上のラッチとドア枠のレールとのかかり代を調整してください。かかりが大きいくほど、開閉が固くなります。

[上部ラッチの調整]

- 1 取付ねじを少しゆるめます。
ねじが上下に動く程度に⊕ドライバーでゆるめます。
- 2 取付ねじを上下してかかり代を調整します。
ねじを上下に少しずつ動かし、上部ラッチとレールとのかかり代を調整して、開閉しやすい位置に合わせます。
- 3 取付ねじをしっかりしめます。
⊕ドライバーでしめます。

[下部ラッチの調整]

- 4 取付ねじを少しゆるめます。
ガイドが上下に動く程度に⊕ドライバーでゆるめます。
- 5 ガイドを上下してかかり代を調整します。
ガイドを上下に少しずつ動かし、下部ラッチとレールとのかかり代を調整して、開閉しやすい位置に合わせます。
- 6 取付ねじをしっかりしめます。
⊕ドライバーでしめます。

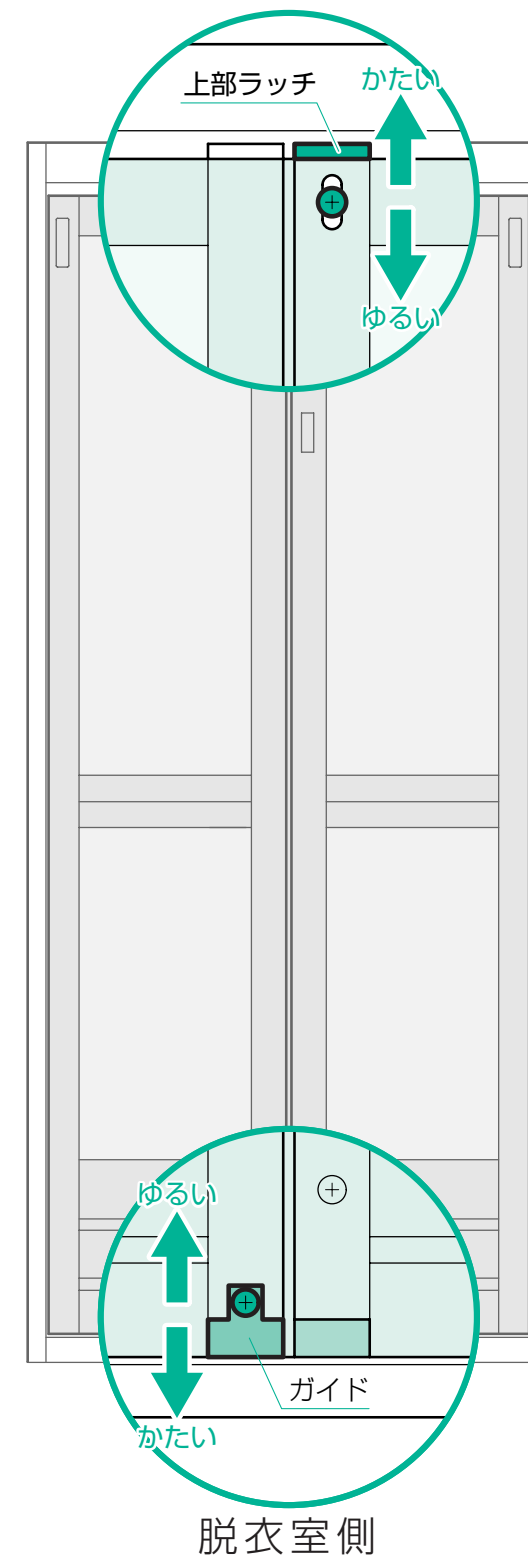

脱衣室側

折戸 取外し・取付け

TOTOにて品揃えしているドア以外をご使用の場合は、ドア専用取扱説明書をご覧ください。

緊急時などに折戸を 脱衣室側から取外すには...

入浴中の方が倒れられてドアが開かなくなった場合などに、脱衣室側から取外すことができます。緊急時以外は、なるべく取外さないでください。

1 カギを開けます
ドアを持って支えます。

2 つまみを下げます
つまみは左右両側にあります。
必ず片方ずつ外してください。
同時に行うと、ドアがバスルーム側に倒れて危険です。

3 上のレールから外し、
ドアをバスルーム内へ傾けます

4 ドアを折りたたみ、
下のレールから外します
折りたたむことで取扱いやすくなり、
スムーズに取外すことができます。

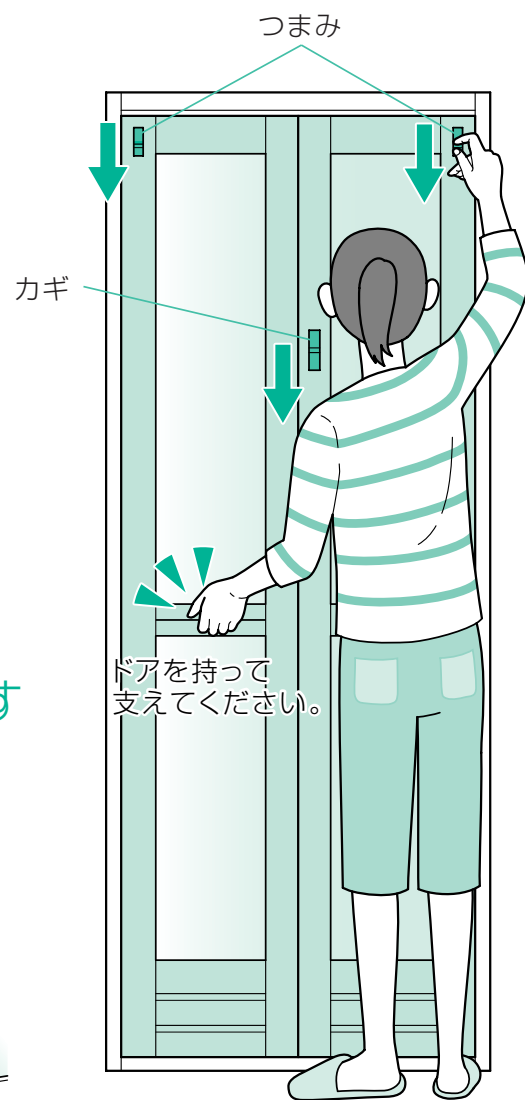
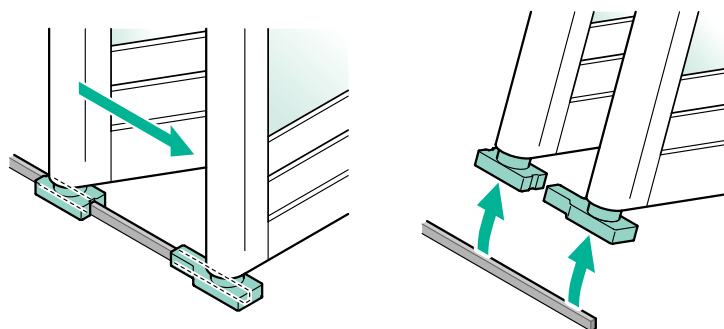

外した折戸を元どおり取付けるには

ドアの開く方向によっては、この図とは反対の向きになりますので、ご注意ください。

1 ドアを折りたたみ、
上下の回転部品の
向きをあわせます。

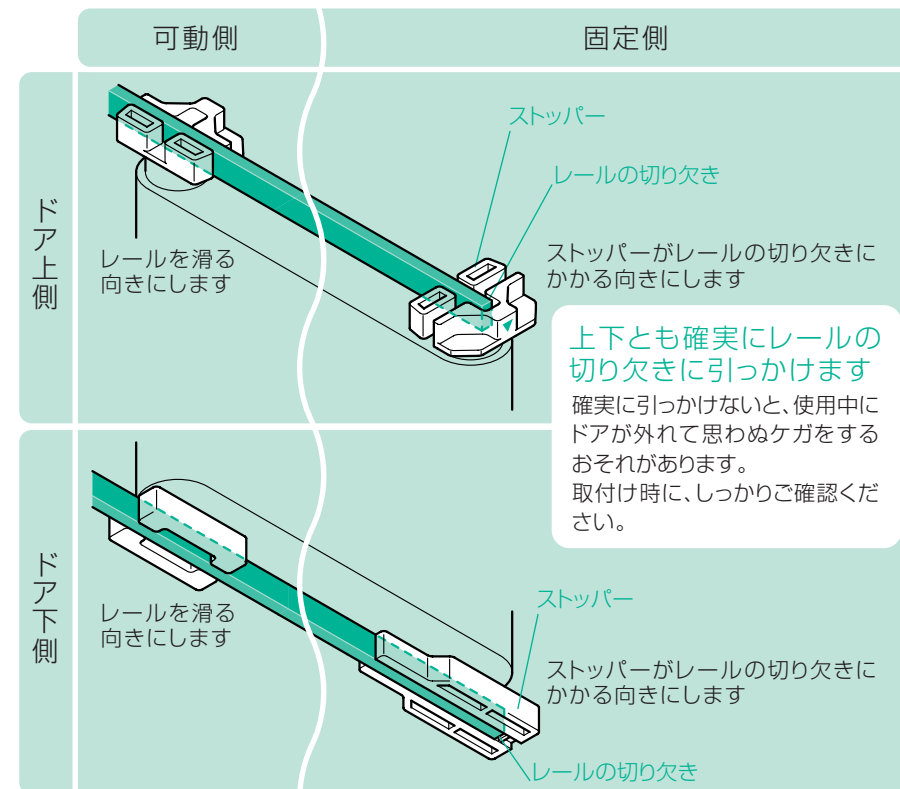

2 下固定側のストッパーをレールの切り欠き
に引っかけます。

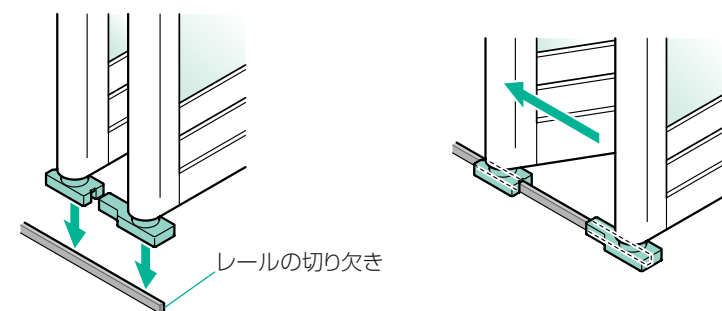

3 そのまま起こすようにして上のレールをはめる。

このとき、ドアを可動側へ少し斜めに傾けた状態で上のレールにはめながら起こしていくと、はまりやすくなります。

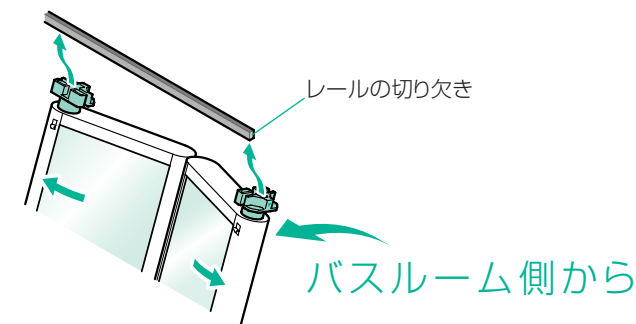

開き戸 カギを閉める・調節する

TOTOにて品揃えしているドア以外をご使用の場合は、ドア専用取扱説明書をご覧ください。

ドアのカギを閉めるには

! ドアロック部分に故意に水をかけない
 開閉不良などの原因となることがあります。
 必ず守る

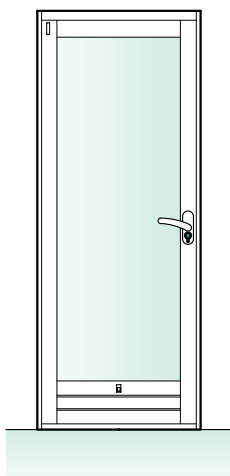

バスルーム側から

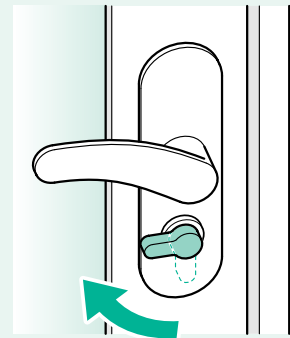

開かない

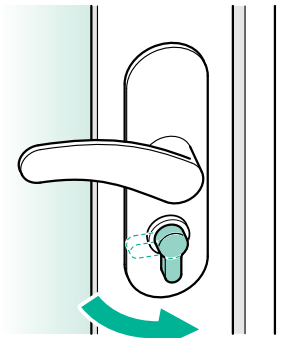

開く

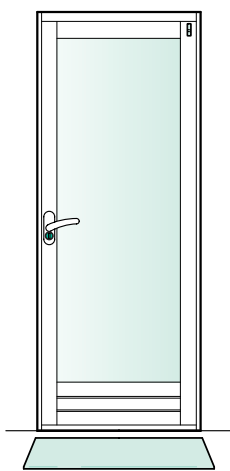

脱衣室側から

非常救出時や、小さなお子様が一りでバスルームに入らないように…
 ドアを開いた状態でバスルーム側のつまみを横にしてドアを閉じるとロックできます。

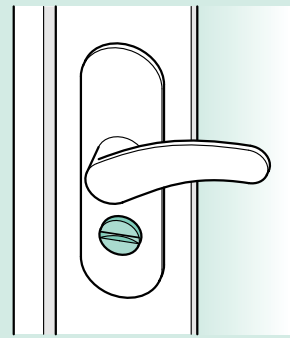

開かない

1円玉でボタンを回してください。

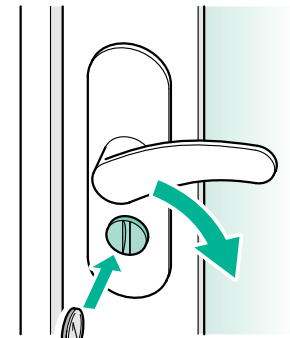

開く

換気口を開閉するには

換気扇、乾燥機の運転時には換気口を開いてください。
 バスルーム側についているつまみを上げ下げすることによって開閉できます。

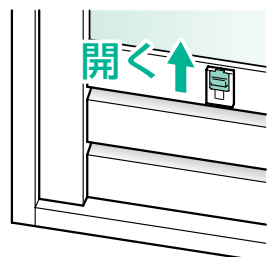

効率よく換気できます

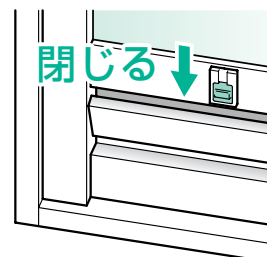

すきま風を防ぎます

換気口を閉じた状態では、外部からの吸気ができないため、十分な換気、乾燥ができません

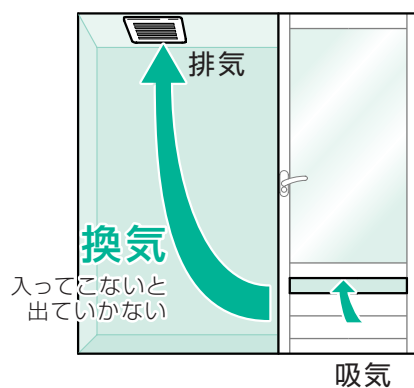

換気
 入ってこない
 出ていかない

ドアの調節

開き戸が完全に閉まらず、自然に開いたり、閉めてもガタつく場合は、ドアのラッチとストライクボックスの位置ずれが原因です。ストライクボックスの位置を調整してください。

[ストライクボックスの調整]

1 取付ねじを少しゆるめます。

ストライクボックスが動く程度に⊕ドライバーでゆるめます。

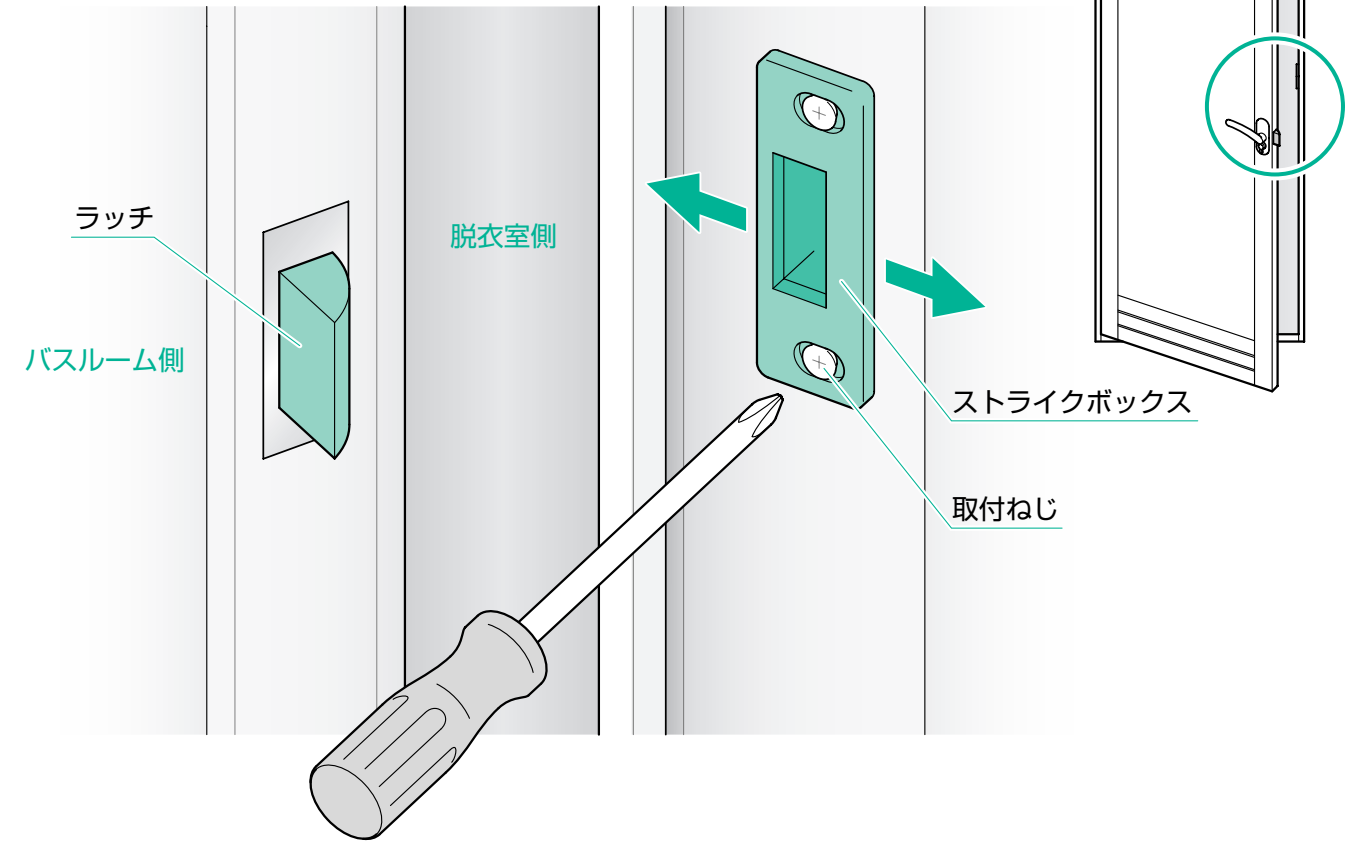

2 ストライクボックスを左右に動かして調整します。

ストライクボックスを左右に少しずつ動かし、閉まりのよい位置に合わせる。

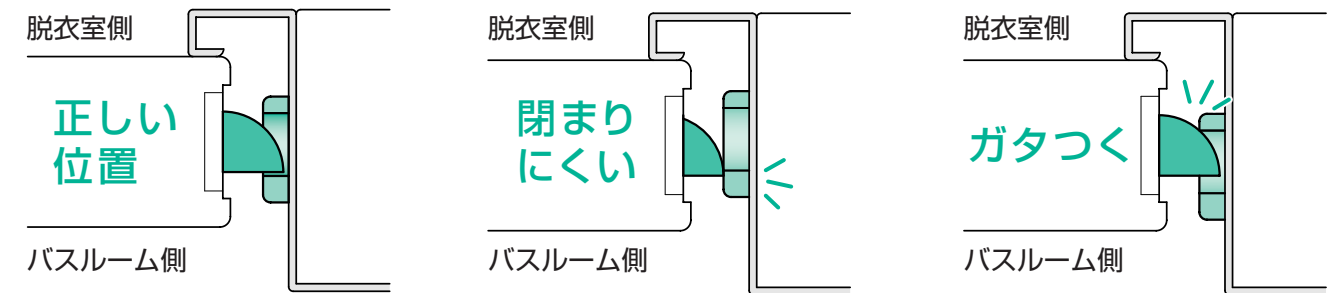

3 取付ねじをしっかりしめます。

⊕ドライバーでしめます。

開き戸 取外し・取付け

TOTOにて品揃えしているドア以外をご使用の場合は、ドア専用取扱説明書をご覧ください。

緊急時などに開き戸を 脱衣室側から取外すには...

入浴中の方が倒れられてドアが開かなくなった場合などに、脱衣室側から取外すことができます。緊急時以外は、なるべく取外さないでください。

1 つまみを下げます

上の軸部を外します。

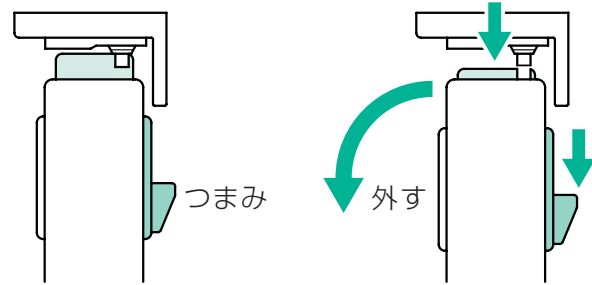

2 ドアストッパーを外します

指で持ち上げて外します。

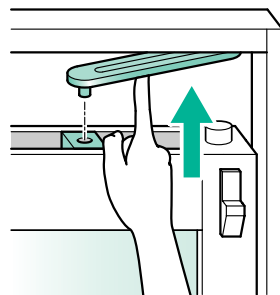

3 下側の軸部を外します

ドアを持ち上げて外します

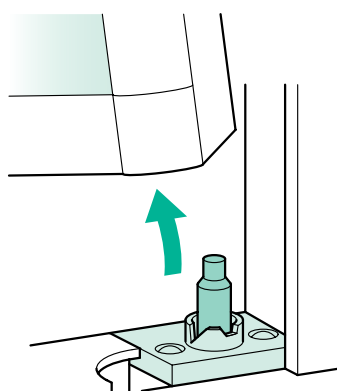

外した開き戸を元どおり取付けるには

ドアの開く方向によっては、この図とは反対の向きになりますので、ご注意ください。
軸部は上下とも確実にはめてください。確実にハマっていないと、使用中にドアが外れて思わぬケガをするおそれがあります。

1 下側の軸部からはめます

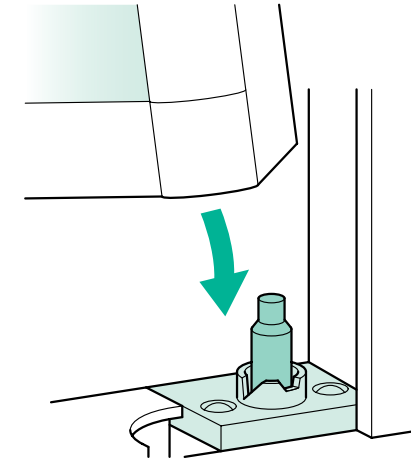

2 ドアストッパーをはめます

ドア上部にあるスライダをすべらせて位置を合わせ、ドアストッパーのピンを穴に差し込みます。

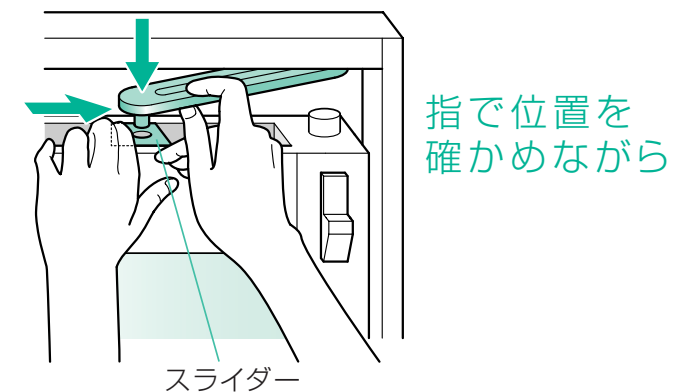

3 上の軸部をはめます

つまみを下げながら上の軸部をはめます。

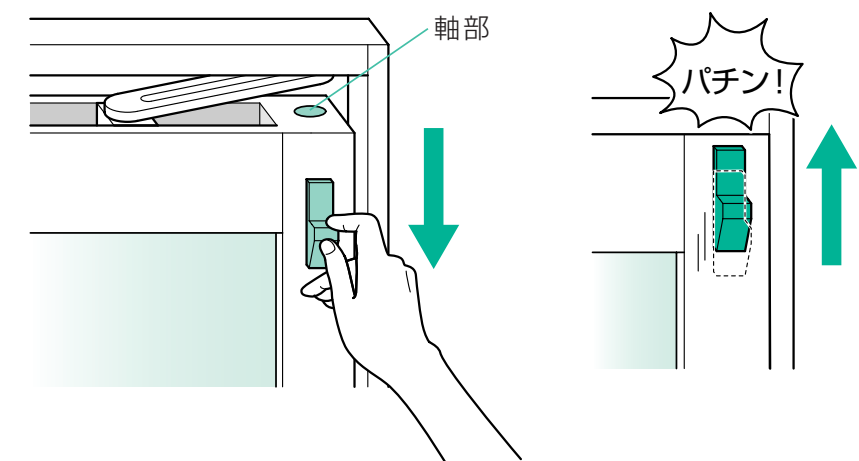

変わり湯を楽しみたい

入浴剤は、イオウ分、塩分および酸が入っていないものをお選びください。
一般に販売されているものはだいたいこれに当てはまりますが、念のため、パッケージ裏などに書かれている成分や注意事項等をご確認ください。
もし、浴室機器への悪影響について記載がある場合は、その入浴剤の使用はお止めください。
また、不明な点は入浴剤メーカーにご確認ください。
入浴剤を使用される場合は、配管やふろ釜の定期的な洗浄をおすすめします。

1. しょうぶ湯、ゆず湯などは？

ご使用いただけます。
その他、ハーブや草花、果物などを浮かべた変わり湯などいろいろな入浴がお楽しみいただけます。
ただし、草花や果物を浮かべた状態での追焚やブローバスの運転はおやめください。故障の原因になります。

2. 発泡タイプの入浴剤は大丈夫？

ご使用いただけます。
ただ、まれに追焚付き給湯機でお湯の沸かし上げ能力が一時的に低下してしまう現象が起こる場合があります。これは、入浴剤から出た泡が給湯機のポンプ内に入ってしまい、循環する流量の不足を引き起こすためです。
この場合でも、お湯はり操作や呼び水操作をすることで解消します。操作方法については給湯機の取扱説明書をご覧ください。

3. 白濁タイプの入浴剤は大丈夫？

追焚時に、お湯が濁ったり作動不良を起こす場合があります。これは配管内部に成分が付着してしまうためです。
追焚は使わず、足し湯などでご入浴いただくのは問題ありません。

4. その他の入浴剤は大丈夫？

バスソルトやアロマオイルは配管や素材を傷める場合がありますのでご注意ください。
なお、木酢液や竹酢液は酸性のため、浴槽が変色、劣化する場合がありますので、ご使用はおやめください。

5. 天然温泉を引きたい！

最近よくある温泉スタンドや宅配の天然温泉水は、成分によって使えます。
ご家庭で天然温泉水を楽しむ場合は、前もって成分基準をご確認ください。
下記の基準を満たした温泉水は、ご使用いただけます。
水素イオン濃度(pH)・・・5.8~8.6
蒸留残留物・・・500mg/L以下
硬度(陽イオン合計)・・・300mg/L以下
塩素イオン・・・200mg/L以下
ただし水栓については、メッキの腐食やサーモスタットの故障にもなりますので、給湯(給水)管での温泉水の使用はおやめください。

入浴後のお手入れ

いつもピカピカに保つには

バスルームで悩みの種、カビ。一度発生してしまうとなかなか取れないため、日々の予防が重要です。
ポイントは 汚れを残さない 十分な換気 の2つです。

ちょっと面倒ですが、毎日の入浴が終わったらすぐに以下のお手入れをすることで、カビ・汚れのこびりつきが予防できて、いつもピカピカに保つことができます。本格的なお掃除の手間もはぶけます。

汚れを残さない

毎日、最後に入る人に、バスルームから出る前に以下を行ってもらうとカビの予防効果大です。

- 1 熱いシャワーでアカや泡汚れ、石けんカスなどを溶かして洗い流します。
特に床や泡の飛び散りやすい壁の下半分など
※汚れのこびりつき予防にも効果的です。
- 2 水に切替えてバスルーム全体をさっとひと洗いします。
最後に水に切替えるのは温度を下げるためです。
※温かい空気はカビを発生させやすくします。
- + 面倒ですが... 仕上げの「から拭き」を追加します。
いつまでもピカピカの状態が保てます。
※から拭きした場合は、換気扇は2~3時間の運転が良いです。

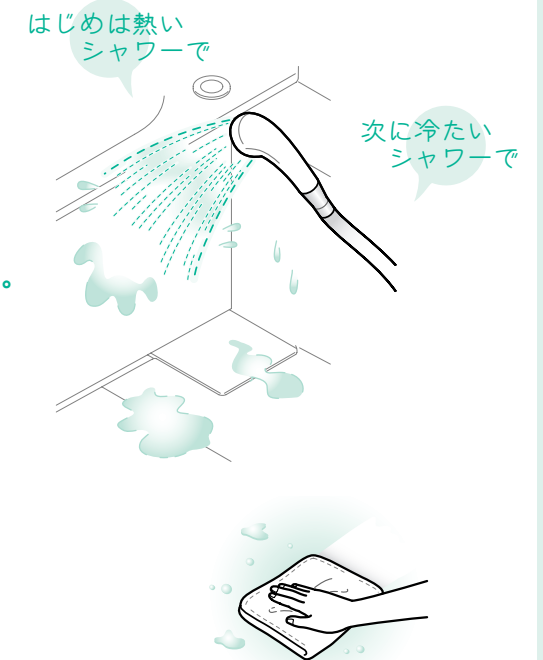

十分な換気

毎日、最後に入る人に、バスルームから出る前に以下を行ってもらうとカビの予防効果大です。

- 1 換気扇を回して、湿気・水分を取り除きます。
換気扇は、できれば一晩中回してください。
電気代は、毎日、一晩中(約8時間)回して、1ヵ月あたり約100円です。

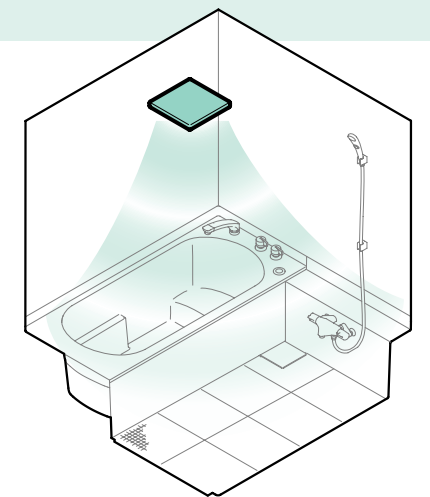

やわらかくて大きなスポンジ

毎日の汚れ落としはスポンジで十分です。

スポンジはやわらかい「ウレタン製」のものがオススメです。
床などの広い範囲の掃除には、手に余るくらい大きなものが便利です。
※「不織布付」「アルミ付」「ネット付」「研磨剤入」スポンジは絶対に使用しないでください。キズがつくおそれがあります。

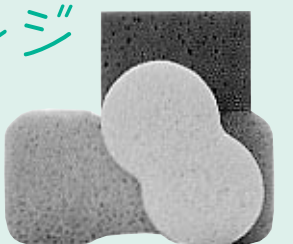

いつもピカピカに保つには

少し汚れが目立ってきたら

少し汚れが目立ってきたなと思ったら、以下のお掃除道具とおすすめ洗剤でお手入れしてみてください。

{ 浴室用中性洗剤 }

素材をいためる心配も少ないのでおすすめします。

浴室用と表示されている中性洗剤は、石けんかすなどに強い成分が配合されています。お手入れ後、洗剤が残ってしまうと変色やシミの原因となります。

使用後はよく洗い流してください。

肌の敏感な方には台所用中性洗剤もおすすめします。



{ 使用禁止洗剤・用具 }

右図の洗剤、用具などは使用しないでください。

製品に不具合が生じたり、使用方法によっては人体に影響を及ぼすおそれもあります。

●「酸性」の表示のある洗剤、洗剤、漂白剤
(TOTO水あかクリーナー以外のもの)
表面が変色したり、シミになるおそれがあります。

●「アルカリ性」の表示のある洗剤、洗剤、漂白剤
表面が変色したり、シミになるおそれがあります。
(本書でご紹介しているものは、ご注意のうえお使いください。)

●クレンザー、みがき粉(粉末や研磨力の強いもの)
研磨剤が入っていますのでキズの原因となります。
(本書でご紹介しているものは、ご注意のうえお使いください。)

●薬品(塩酸、クエン酸など)
表面が変色したり、シミになるおそれがあります。
また、排水経路を傷めて水漏れするおそれがあります。

●溶剤(シンナー、アセトンなど)
表面が変色したり、シミになるおそれがあります。
また、排水経路を傷めて水漏れするおそれがあります。

●ネット付スポンジ、不織布付スポンジ、アルミ付スポンジ
キズを付け、浴室や浴槽の表面を傷めてしまう原因となります。

●ナイロンたわし、金属たわし
キズを付け、浴室や浴槽の表面を傷めてしまう原因となります。



スポンジのかたい面

{ お掃除道具 }

やわらかくて大きなスポンジ

スポンジはやわらかい「ウレタン製」のものがオススメです。床などの広い範囲の掃除には、手に余るくらい大きなものが便利です。
※「不織布付」「アルミ付」「ネット付」「研磨剤入」スポンジは絶対に使用しないでください。キズがつくおそれがあります。

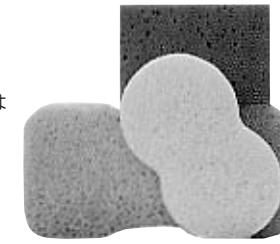

やわらかなブラシ

床のこすり洗いに。床面をキズつけないやわらかなブラシをお選びください。(亀の子たわしか、それよりやわらかめのもの)



ぞうきん

水栓やインテリア・パー(手すり)など、仕上げのから拭きに



折り返して使うと水や洗剤が入りにくくなります。

ゴム手袋



取替用スポンジ
ハンディタイプとしても便利です。
希望小売価格 ¥1,800
(税込 ¥1,890)
EKK04024

柄付きスポンジ
希望小売価格 ¥3,800
(税込 ¥3,990)
EKK04023



細かな部分やしつこい汚れ落としのお手入れに便利です。

歯ブラシ



伸縮可能な長い柄で、手の届きにくい天井もラクにお掃除できます。床のお手入れも腰の負担が少なくなります。

TOTOの柄付きスポンジ

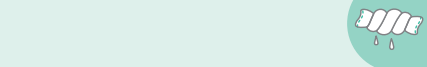

しつこい汚れには

バスルームは家の中でももっとも汚れやすく、温かく湿度も高いため、放っておくとカビがはえてきます。汚れがついたばかりならば中性洗剤などで落とせますが、こびりついたしつこい汚れの場合は、クリームクレンザーなどを使って落としてください。

{ おすすめ洗剤 }

以下のものは注意してお使いください。

- 誤った使い方をすると製品をいためてしまうことがあります。
- あらかじめ目立たない箇所などで試してからご使用ください。
- また必要時のみの使用とし、常用は避けてください。
- 必ず製品の注意表示を読み、正しくご使用ください。
- 洗剤は混ぜ合わせないでください。とくに塩素系のものと酸性のものを併用すると塩素ガスが発生して危険です。絶対おやめください。
- お手入れ後は洗剤分を完全に洗い流してください。
- 使用中は十分な換気をしてください。

スーパークリーナー 万能Jr.くん

中性植物性の万能洗剤。もらいさび以外にも様々な汚れを効果的に落とします。(カビは落とせません)ホームセンターなどで購入できます



(株)マルシン製75g入り
希望小売価格 ¥1,300
(税込 ¥1,365)
お問い合わせ
TEL.092-937-1528

洗浄剤

発泡する泡の力でパイプ内やふろ釜内部の汚れを落とします(アルカリ性)。ヌメリや湯あかが目立ってきたときにお使いください。



カビ取り剤

強力なパワーでカビを落とす洗剤です(アルカリ性)。スプレーしたあと長時間放置したり、洗剤が残ってしまうと素材を変色させたり、さびさせてしまうことがありますので、使用後はよく洗い流してください。

クリームクレンザー

浴室用の微粒子クレンザーです(弱アルカリ性)。強固に付着した汚れを研磨して落とします。こすりすぎると素材にキズがついたり、逆にツヤが出すぎたりすることがありますのでご注意ください。



{ TOTOの□ お手入れ用品 }

260g入り
希望小売価格 ¥1,000
(税込 ¥1,050)
TH735

TOTO 水あかクリーナー

水栓などのめっき部品、ステンレス部分に付着した水あかをクエン酸が分解。超微粒子の研磨剤で、キズをつけずに落とします(酸性)。※水栓以外のプラスチック製品には使用しないでください。



{ まめ知識 }

白っぽくて固い ザラザラした汚れは

- 「石けんカス汚れ」または「金属石けん」と呼ばれる汚れです。
- とくに浴槽の縁につきやすく、また浴室全体にも発生します。
- 石けんの残りカスと体の皮脂成分が、水道水に含まれている金属成分と反応してできる「脂肪酸カルシウム」が主体の汚れで、水には溶けません。
- ついたばかりのときは浴室用中性洗剤の多くには、脂肪酸カルシウムの除去に有効な「キレート剤」が含まれています。
- 蓄積して固まってしまった場合には、浴室用クリームクレンザーでこすり落とします。

浴槽の水面近くにつく青い汚れは

- 「銅石けん」という汚れです。
- 浴槽の水面付近や追焚口のまわりが青く筋状になる汚れです。
- 給湯機内部や配管に使われている銅管からわずかに溶け出した銅イオンと、石けんやあかに含まれている脂肪酸が反応してできたものです。
- 浴槽に石けん分やあかが残らないように掃除します。銅イオンだけでは青く染まりません。
- こびりついてしまった汚れは、浴室用クリームクレンザーをやわらかいスポンジにつけ、浴槽表面にキズをつけないようにこすり落とします。
- 銅イオンは銅管の表面が新しいときに溶け出しやすく、通常は数か月くらいでおさまりますが、水質によっては長年にわたり出続ける場合もあります。
- なお銅は食品のなかにも含まれているものなので、人体には影響はありません。

ピンクや紫、 黒などの汚れは

- カビです。カビは高温・多湿・栄養の3つがそろって繁殖します。浴室は高温・多湿でも、石けんカスなど汚れがあるためもっともカビが繁殖しやすい場所といえます。
- 発生を防ぐには、カビの栄養源となる汚れをしっかりと洗い落とし、十分に換気します。
- 発生して時間がたっていない場合は、浴室用中性洗剤で落とせます。
- 落ちにくい場合は、カビ取り剤が効果があります。カビ取り剤を使用する際は、25ページおよび製品の注意表示をよくご覧ください。

浴槽にさびが 出るなんて……

- 「もらいさび」と呼ばれます。
- 浴槽などの上に置きっぱなしにしたヘアピンやカミソリ、スプレー缶などに発生したさびがプラスチックなどに付着してしまうものです。
- また、水道水に含まれた微量の鉄粉や施工時の切粉の残りが付着して斑点状のさびが発生することがあります。
- 浴室用クリームクレンザーをやわらかいスポンジにつけ、表面をキズつけないようにこすり落とします。落ちにくい場合は歯ブラシを使用してください。

浴槽まわり

浴槽などに洗剤が残っているとシミの原因になることがあります。十分に洗い流してください。

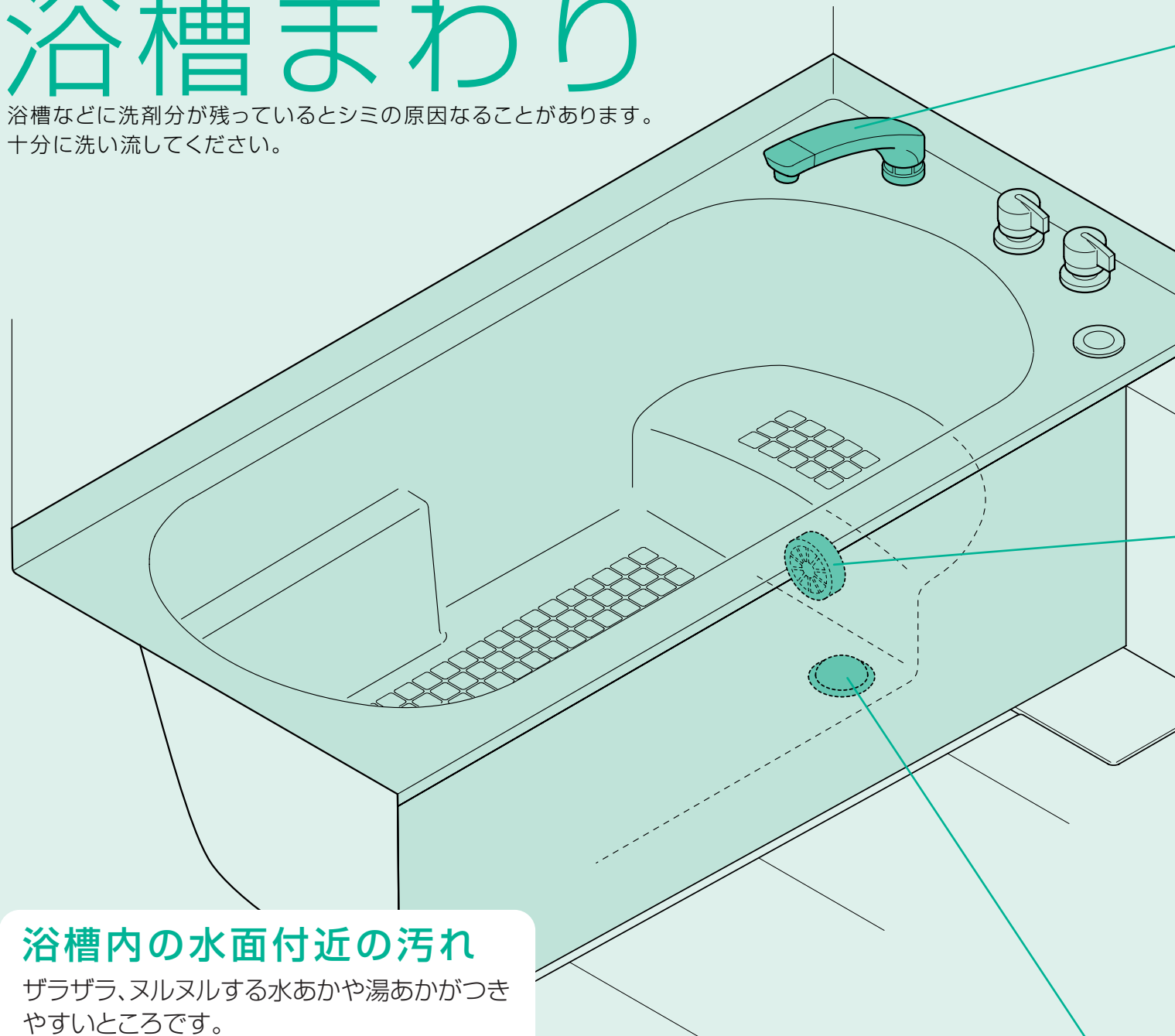

浴槽内の水面付近の汚れ

ザラザラ、ヌルヌルする水あかや湯あかがつきやすいところです。放っておくとしつこい汚れになります。

お手入れ

大きめのスポンジに浴室用中性洗剤をつけて、こすり洗います。

汚れがこびりついているときは、洗剤をかけて2～3分おいてからこすると落ちやすくなります。



浴槽の縁や側面

見落としがちな部分ですが、汚れがつくとくすんで目立ちやすくなります。

お手入れ

中性洗剤で浴槽を洗うときに、一緒に洗います。



バス水栓(オプション)

定期的(年2回)に配管まわりの水もれや、ガタツキがないか確認してください。

吐水口のお手入れ

- 吐水口キャップを手で回して外す
外れないときは布を巻き、傷をつけないようにしてモンキーレンチなどの工具を使用して外してください。
- 網につまったゴミや汚れをブラシなどで取り除いてください
- 吐水口キャップを取付ける

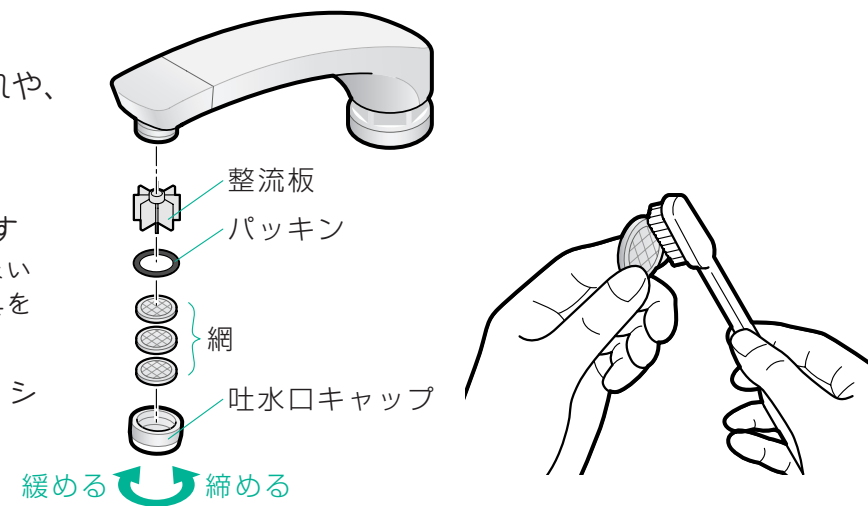

追焚口(循環アダプター)(オプション)

フィルターが目詰まりすると、沸き上がり時間がかかったり、場所により湯温がバラついたりすることがあります。週に1回以上はそうじをしてください。

フィルターのお手入れ

- フィルターを左に回し、手前に引いて取外します。
循環フィルターはさまざまなタイプがありますので、取外し・取付け方が異なる場合があります。
- フィルターについたゴミをブラシで取り除き、洗い流します。
- フィルターのマークを合わせて差し込み、カチッと音がするまで右に回して取付けてください。

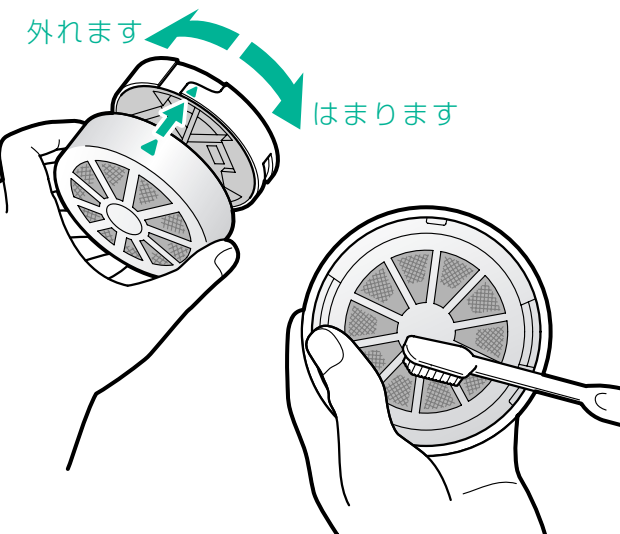

ふろ釜(追焚配管)のお手入れ

浴槽の水を循環させて沸かす追焚タイプは、長期間使用するとふろ釜や配管内に湯あかや入浴剤の成分が付着してきます。

湯あかなどが浴槽内に流出する場合は、市販の配管洗浄剤を使用して洗浄してください。

ワンプッシュ排水栓

排水栓のお手入れ

- 浴槽のボタンを押して開く
- 真上に引き抜いて取外す
排水栓をななめに引き抜いたり、ひねりながら引き抜くと、差し込み部分が傷んで外れやすくなる場合があります。
- 排水栓裏側のパッキンの汚れをブラシなどで落とす
- パチンと音がするまで排水栓を押し込む
- ボタンを押して排水栓が開閉することを確認する

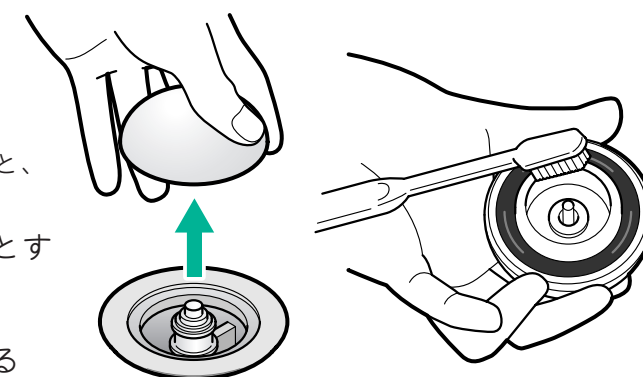

排水口まわり

髪の毛やゴミは絶対に洗い流さず取り除いてください。
下水管がつまり、悪臭などの原因となります。

排水口が臭いときには？

まず、トラップ内部を点検してください。
トラップに水がたまっていれば下水管の臭いが上がってくることはありませんので、排水フィルターにつまった髪の毛や
あか、トラップ内の汚れが原因です。
封水筒が外れていたり、長時間水を流さなかったためにトラップ内のたまり水が蒸発して減ったり乾燥してしまった場合は、
下水の臭いが上がってきてしまいます。
この場合は、封水筒を正しくセットして、トラップ内に水を流し込んでください。

トラップカバー

上に持ち上げれば外れます

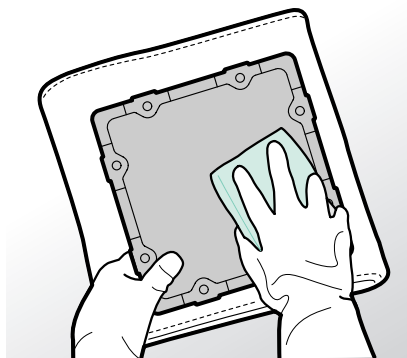

トラップカバーの裏を掃除するときには？

下にタオルなどを敷いて行ってください。

封水筒

左に回せば外れます

固くて回らないときには？

10cm角程度の木片などを突起にかけて回してください。

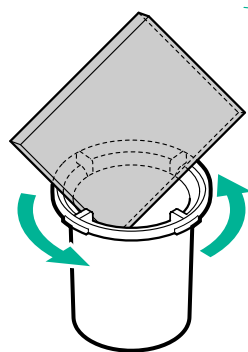

お手入れするには……

封水筒とトラップ内部の汚れを歯ブラシなどで落とします。髪の毛などがからんでいたら取り除きます。
すべりワッシャー、ゴムパッキンを封水筒に取付けてトラップにセットし、右に回して取付けます。

排水パイプ用洗浄剤

市販の排水パイプ用洗浄剤も使用できますが、分包(粉末)タイプをおすすめします。使用される場合には、洗浄剤の注意書きにしたがって正しくご使用ください。

禁止 **トラップのフランジは、絶対にまわさない**
トラップが外れ、床下に水がもれてしまいます。

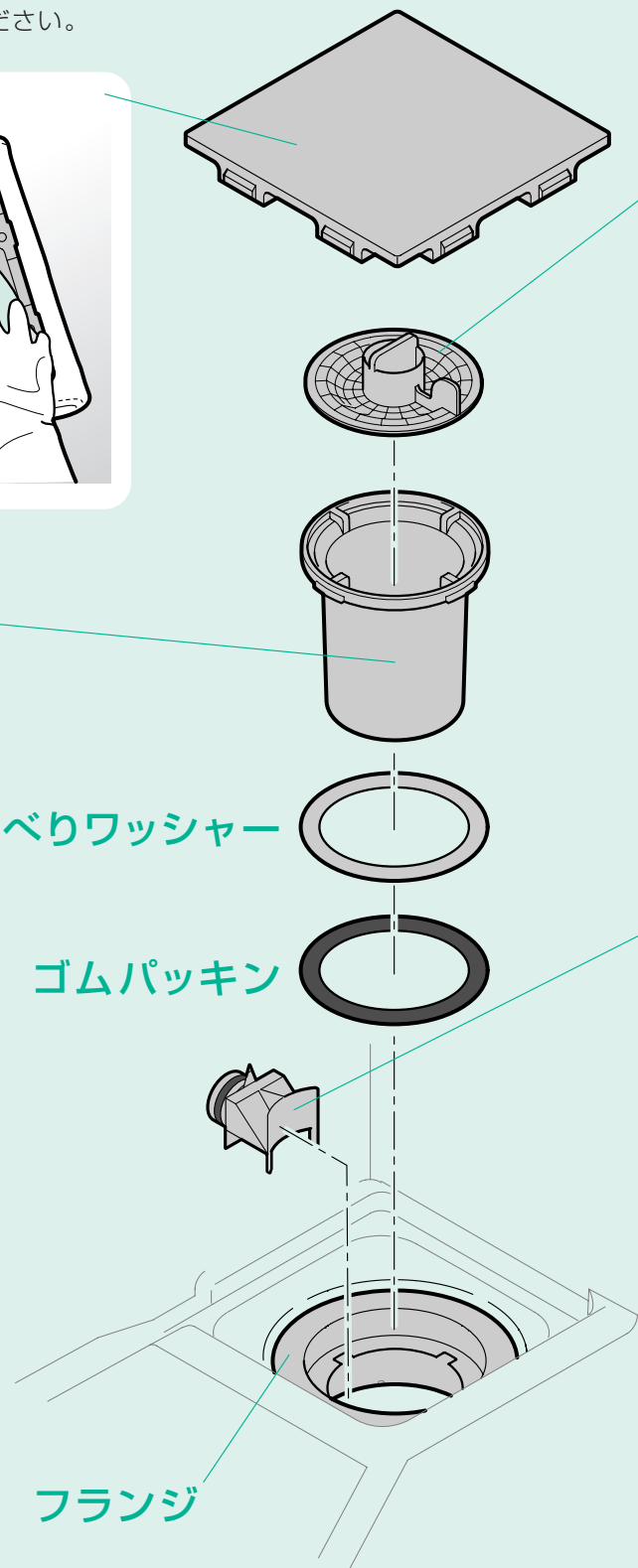

排水フィルター

左に回せば外れます

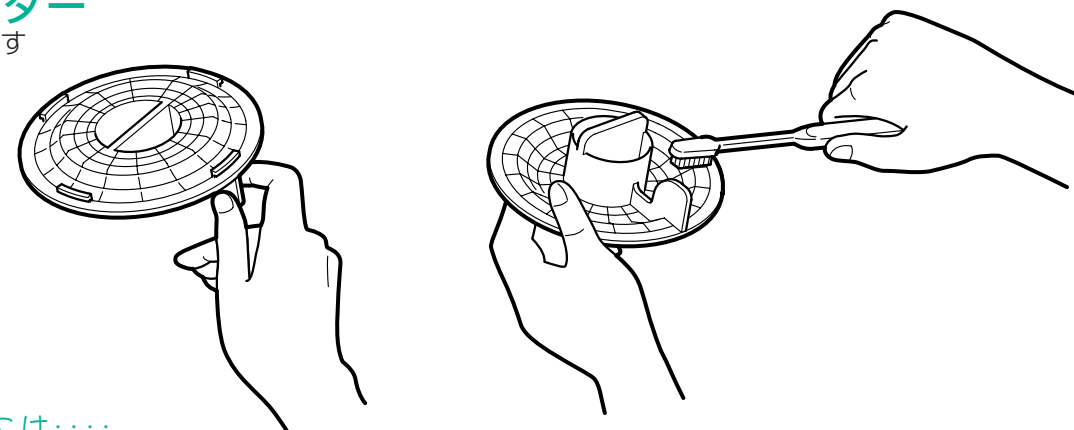

お手入れするには……

トラップカバーを外し、排水フィルターを左に回して取外します。たまった髪の毛やゴミを取り除き、汚れを歯ブラシなどで落とします。お手入れ後は右に回して取付け、トラップカバーを元どおりにセットします。

排水ピース

指をかけ、手前に引けば外れます

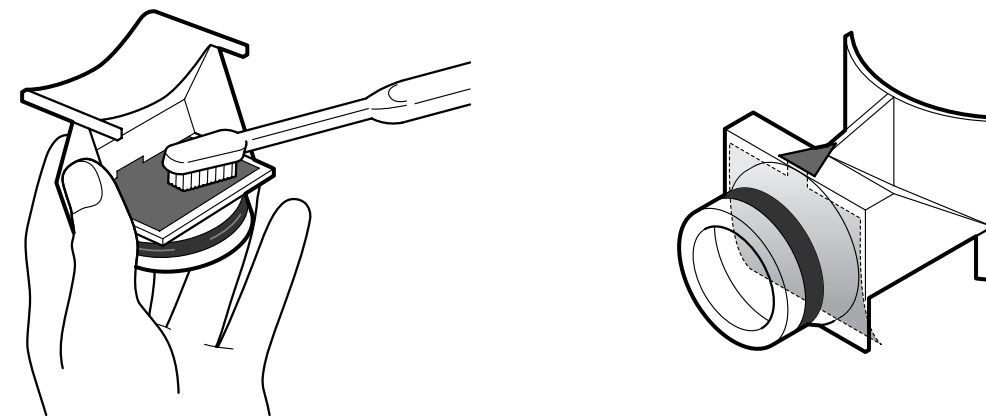

お手入れするには……

洗い場の排水口に流れ込んだ水が浴槽内に逆流するのを防ぐ逆流防止弁です。普段は取り外す必要はありません。お手入れをされる場合は、封水筒の中の排水ピースに指をかけ、手前に引き出します。

お手入れ後は……

三角形の黒いゴムパッキンが上にくるようにして元の穴に押し込みます。

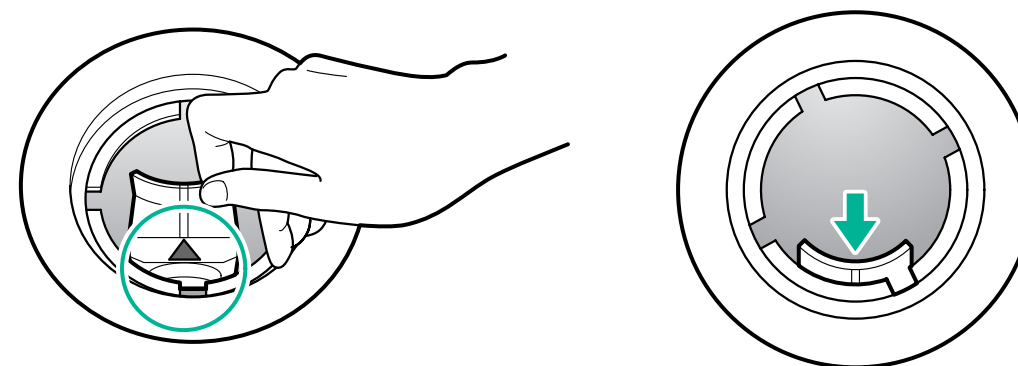

排水口まわりのお手入れ

カラリ床

床の表面にはどうしても、体のアカや石けんかす、シャンプー・リンスの洗い残しなどの汚れが少しずつ付着していきます。

汚れがたまってくると、乾燥に時間がかかるようになってたり、ひどくなると翌朝まで水たまりが残るようになってしまいます。汚れを落とせば乾燥性能は回復しますので、定期的に床を掃除してください。

お掃除の手間を減らすには？

ちょっと面倒ですが、入浴された後に、床にさっとシャワーをかけて、残った泡などを洗い流しておくことで汚れが残りにくくなります。



日常のお手入れ（乾きが遅くなる前に）

- 週に1回程度、やわらかいスポンジに「浴室用中性洗剤」をつけて、床面全体を軽くこすります。
- お手入れ後は、残った洗剤を水でよく洗い流してください。

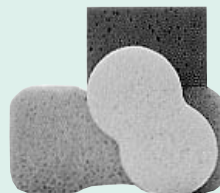

汚れがついて乾きが遅くなったら

- 毛先が樹脂製のブラシか亀の子たわしに「浴室用中性洗剤」をつけてこすります。
- お手入れ後は、残った洗剤を水でよく洗い流してください。

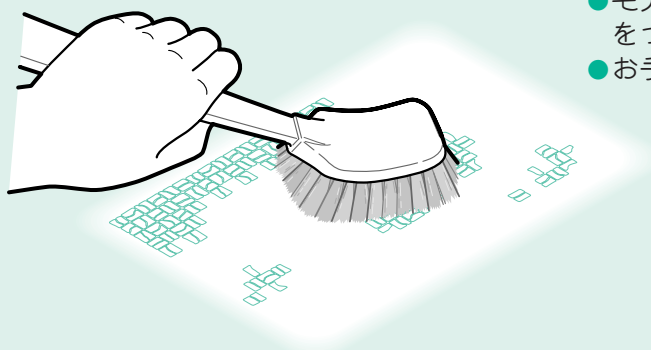

それでも乾かない！

- 「浴室用クリームクレンザー」を毛先が樹脂製のブラシか亀の子たわしにつけてこすります。
- クリームクレンザーは、溝の中に残りやすいので、お手入れ後は念入りに水で洗い流してください。

「浴室用中性洗剤」でダメな場合だけ行ってください。お掃除のたびにひんぱんに行い続けると、長く使う間に、床表面にキズをつけてしまうおそれがあります。



ドア

汚れがつく前に

ドアの下あたりも、体を洗うときに汚れが飛び散って付着しています。入浴時に、壁と一緒にさっとシャワーをかけて洗い流しておくときれいに保てます。

その際、ドアの継ぎ目にいきおいよくシャワーをかけると脱衣室側に水がはねることがありますので、やさしくかけてください。



汚れやすいところは

ドアは凹凸が多く、汚れやすいところです。こまめにお手入れすることでピカピカに保てます。

- やわらかいスポンジに浴室用中性洗剤をつけて洗います。汚れやすい下のほうは念入りに洗ってください。
- 下枠も軽く洗っておきます。ドアの脱衣室側もかたく絞った布などでふいておきます。
- お手入れ後、洗剤分は十分に洗い流しておきます。脱衣室側に水がはねている場合は、よくふいてください。

ハンドルやレールなども

汚れのたまりやすい部分です。たまにブラシなどで汚れを落としておきます。

- 複雑な形をした部分は、歯ブラシなどに浴室用中性洗剤をこすります。
- 下枠のレールにたまった汚れも取り除きます。
- お手入れ後、洗剤分を洗い流します。

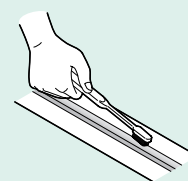

ドア枠にクレンザーやスポンジの固い面を使用しないでください

アルミニウムに塗装をしているためキズつきやすく、あまり強くこするとはげてしまうこともあります。また洗剤によっては変色やシミの原因にもなります。中性洗剤を使用して、お手入れ後は洗剤分が残らないようによく洗い流してください。



【困ったら】

次のような場合は、そのまま使用せずに、お求めの販売店、取付店、またはTOTOまでご連絡ください。

商品のお問い合わせは

TOTO(株)お客様相談室へ

TEL ☎ 0120-03-1010

FAX ☎ 0120-09-1010

受付時間：9:00～17:00(夏期休暇・年末年始を除く)
※携帯電話・PHSからのご利用は・・・093-951-2526(有料)へ

修理のご用命は

安心・信頼の

TOTOメンテナンス(株)修理受付センターへ

ホームページ <http://www.tom-net.jp/>

TEL ☎ 0120-1010-05

FAX ☎ 0120-1010-02

受付：年中無休 訪問修理：年中無休(一部地域を除く)
受付時間：8:00～19:00 営業時間：9:00～18:00
※携帯電話(PHSは除く)からのご利用は・・・0570-05-1010(有料)へ

交換部品別売品のご購入は

TOTOメンテナンス(株)TOTOパーツセンターへ

TEL ☎ 0120-8282-55

FAX ☎ 0120-8272-99

受付時間：平日 9:00～18:00 土・日・祝日 10:00～18:00
(夏期休暇・年末年始を除く)
※携帯電話・PHSからのご利用は・・・093-952-8682(有料)へ

- 器具類にゆるみやガタつきがある場合は、そのまま使用しないでください。器具の破損や漏水の原因となったり、ケガをするおそれがあります。
- ドアロックにゆるみやガタつきがある場合は、そのまま使用しないでください。バスルーム内に閉じ込められるおそれがあります。
- 目地やコーキング剤が外れたり、切れたりしたまま使用しないでください。また、汚れてしまっても取り除かないでください。漏水の原因になります。

バスルーム全般

どんな洗剤を使えばいいの？	おすすめ洗剤は	P.23
使ってはいけない洗剤、薬品は？	「酸性」「アルカリ性」表示の洗剤などです。詳しくは	P.23
お手入れに何か特別なものがあるの？	特に必要ありませんが、便利なお手入れ用品もあります	P.24
たわしでこすってもいいの？	床以外は樹脂表面にキズがつきますのでおやめください	P.23
白くて固い汚れは何？		P.26
青っぽい汚れは何？		P.26
床やドアなどのピンクや黒、紫色の汚れは何？	カビです	P.26
カビがつきにくいようにするには？		P.22
さびが出てきたけれど・・・		P.26
バスルーム内に水滴が多くついてしまう	十分換気してください	P.22
バスルーム内から悪臭がするけれど・・・	排水口をチェックしてください	P.29・30

床

なんで床が乾くの？	P.12
カラリ床の溝は汚れないの？	P.12
溝に汚れや泥がつまっちゃった	P.31
カラリ床なのに乾くまで時間がかかるけど	P.31

排水口

排水口から臭ってくるんだけど・・・	P.29・30
排水口の流りが悪いんだけど・・・	排水フィルターなどを掃除してください P.29・30
排水口はどうやってきれいにするの？	P.29・30
排水口にたまった髪の毛やごみはどこに捨てればいいのか？	P.29・30
封水筒が固くて回らない	P.29・30
排水口まわりの部品がこわれた、なくなった	P.35

ドア

ロックのしかたがわからない	P.13・17
換気口の開閉のしかたがわからない	P.13・17
ドアを外したい、取付けたい、	P.15・16、P.19・20
ドアが開閉しにくい、自然に開く	P.14・18
ドアに水をかけて洗いたい	シャワーはやさしくね P.32
ドアの面材が割れちゃった！	すぐにお買求めの販売店・工事店か東陶メンテナンスへ P.33
面材やパッキンは交換できるの？	できます P.33
ドアの下側についているパッキン(ヒレ)は交換できるの？	できます P.33
すきま風が入って寒い	換気口を閉じてください P.13・17
ドアの下がピンクっぽくなってきたけど・・・	カビです P.32
ドアのレールに汚れがたまってしまった	P.32
子供が勝手にバスルームに入らないようにしたい	P.13・17

その他

各器具の取扱説明書がない	お買求めの販売店・取付店またはTOTOお客様相談室にご連絡ください
バスルームを廃棄したい	許可を受けている処理業者に処理を依頼してください

困ったら

【保証、相談】

取扱説明書を読んでもよくわからない、取扱説明書をなくしてしまった、苦情を言いたい、とても良かったのでほめたい、など

保証について

- この取扱説明書は保証書付きです。(36ページに添付しております。)よくお読みのうえ、大切に保管してください。
- 保証期間は保証書に明記してあります。

保証期間中の修理料金は？

保証書の規定により、原則として無料で修理させていただきます。保証期間は保証書に記載されています。保証期間内でも有料になることがありますので、保証の内容をよくご確認ください。

保証期間を過ぎているときの修理料金は？

ご希望により、有料で修理させていただきます。

修理料金の内訳は？

技術料+部品代+訪問料で構成されています。(TOTOメンテナンス(株)の場合)

ご不明な点などは

お求めの販売店・取付店またはTOTO(株)お客様相談室にお問い合わせください。

【修理】

こわれた、こわした、【困ったら】を見てもう一度やってみても良くならない、何度も同じ症状が出る、など

修理を依頼されるときは

- 修理を依頼されるときは、33・34ページの【困ったら】のページをご確認ください。(商品に異常が生じても故障とは限りません)
- 解決できない場合、ご不明な点がある場合、なお異常のある場合は、お求めの販売店、取付店またはTOTOメンテナンス(株)フリーダイヤル TEL 0120-1010-05 FAX 0120-1010-02に修理をご依頼ください。

ご依頼の際にお知らせいただきたい内容

- ① ご住所、ご氏名、電話番号
- ② 商品名：「ハーフバスルーム」
- ③ 浴槽内寸法
- ④ お取付日
- ⑤ 故障の内容・異常の状況(できるだけ詳しくお願いします。)
- ⑥ 訪問希望日

【部品など】

細かな部品がこわれた、なくなった、お手入れ用品を購入したいなど

補修用部品のご購入は

補修用部品やお手入れ用品を購入される場合はTOTOパーツセンターにお問い合わせください。

- お取り替えされたことによる不具合は保証いたしかねる場合がありますので、よくご確認のうえお買求めになり、正しくお取付けください。
- 本書に記載の品番や価格は予告なく変更させていただくことがありますので、ご購入の際にご確認ください。

TOTO®

保証書

本書は、本書記載内容で無料修理を行うことをお約束するものです。したがってこの保証書によってお客様の法律上の権利を制限するものではありません。表記期間中に故障が発生した場合は、本書をご提示のうえ、お買求めの販売店・取付店またはTOTOメンテナンス(株)修理受付センター(TEL ☎0120-1010-05 FAX ☎0120-1010-02)に修理をご依頼ください。(ご不明な点は、当社お客様相談室にお問い合わせください。)

お客様のおなまえ	様	品名	ハーフバスルーム(略品番:PYP)	
おところ		保証期間	防水性能	お引渡し日から 5年間
お取付店名			防水性能以外	お引渡し日から 2年間
お引渡し日 ^{注1}	年 月 日			
サービス記録				
年月日	サービス内容			担当者

無料修理規定

- ① 取扱説明書、本体貼付ラベルなどの注意書きにしたがった正常な使用状態で故障した場合には、表記の期間無料修理いたします。
- ② 保証期間内に故障して無料修理を受ける場合は、お求めの販売店・取付店またはTOTOメンテナンス(株)修理受付センター(フリーダイヤル TEL0120-1010-05 FAX0120-1010-02)にご依頼の上、出張修理に際して本書をご提示ください。
- ③ ご転居の場合は事前にお求めの販売店・取付店にご相談ください。
- ④ 保証期間内でもつぎの場合は有料修理になります。
 - (1) 維持管理の不備や取扱説明書に記載している警告、注意事項を守らなかったために生じた事故および損傷
 - (2) 屋外などにご使用になった場合に生ずる故障および損傷
 - (3) 専門業者以外の修理・分解・改造・移設等による故障および損傷
 - (4) 取付完了後、引渡日までの間の管理などの不備による故障及び損傷
 - (5) 消耗部品(日常のお手入れ箇所のOリング・ゴム栓・排水栓のパッキン等)の消耗・劣化による不具合
 - (6) 経年変化による変色、摩耗、カビの発生、汚れの固着や使用に伴う外観変形
 - (7) 砂やごみかみによる故障および損傷
 - (8) 指定規格以外の条件(電源・水圧等)による故障および損傷
 - (9) 火災・爆発等の事故、地震、水害、落雷、凍害等の天災地変、公害、ガス害(硫化水素ガス、塩素ガス等)、塩害による故障および損傷
 - (10) 温泉水・井戸水等水道関連法令に定める飲料用水水質基準に適合しない水を給水したことによる故障および損傷
 - (11) ねずみなどの動物や昆虫等による故障および損傷
 - (12) 寒冷地仕様でない製品の場合の凍結による故障および損傷
 - (13) 契約時、実用化されていた技術では予防することが不可能な事象またはこれらが原因で生じた事故による故障および損傷
 - (14) 保証期間経過後に申し出があった、もしくは、保証該当事項の発生後、速やかに申し出がなかった故障および損傷
 - (15) 保証書に必要と定めた事項の記入がない場合、または字句が書き換えられていた場合
 - (16) 本書の提示がない場合

注1) お引渡し日とは建築物が建築主様へ引き渡された日とします。

- ⑤ 本書は日本国内においてのみ有効です。
- ⑥ 保証書は再発行いたしませんので、紛失しないように大切に保管してください。
- ⑦ 無料修理により取り外された部品・製品は、TOTO株式会社の所有となります。

TOTO株式会社

〒802-8601
福岡県北九州市小倉北区中島2-1-1
お客様相談室 TEL ☎0120-03-1010
FAX ☎0120-09-1010



保証、相談・修理・部品など
保証書

修理を依頼する前に「困ったら」(P.33・34)をご確認ください

修理・取り扱いのご相談は まずお求めの取付店・販売店へ

取付店・販売店 〒

電話 —

転居や贈答品などでお求めの取付店・販売店へご相談できない場合は、商品名・品番をご確認のうえ、下記TOTO窓口までお問い合わせください。

お客様専用窓口



商品のお問い合わせは

TOTO(株)お客様相談室へ

TEL ☎ 0120-03-1010

FAX ☎ 0120-09-1010

受付時間：9:00～17:00(夏期休暇・年末年始を除く)

※携帯電話・PHSからのご利用は…093-951-2526(有料)へ



修理のご用命は

安心・信頼の

TOTOメンテナンス(株)修理受付センターへ

ホームページ <http://www.tom-net.jp/>

TEL ☎ 0120-1010-05

FAX ☎ 0120-1010-02

受付：年中無休

受付時間：8:00～19:00

訪問修理：年中無休(一部地域を除く)

営業時間：9:00～18:00

※携帯電話(PHSは除く)からのご利用は…0570-05-1010(有料)へ



交換部品・別売品の
ご購入は

TOTOメンテナンス(株)TOTOパーツセンターへ

TEL ☎ 0120-8282-55

FAX ☎ 0120-8272-99

受付時間：平日 9:00～18:00 土・日・祝日 10:00～18:00
(夏期休暇・年末年始を除く)

※携帯電話・PHSからのご利用は…093-952-8682(有料)へ

お客様からお預かりした個人情報、関連法令および社内諸規定に基づき慎重かつ適切に取り扱います。
詳細はTOTOホームページをご覧ください。

TOTO株式会社

TOTOホームページ <http://www.toto.co.jp/>



2011.6
J06382